



Manuale d'uso

SS0407E / SS0507E / SS0607E / AS0607E / AS0607WE
/ AS0608E / AS0808E / AS0612E / AS0812E / AS1012E
/ AS1212E / AS1413E / AS0607 / AS0607W / AS0608 /
AS0808 / AS0612 / AS0812 / AS1012 / AS1212 / AS1413

Piattaforma di lavoro mobile elevabile **CE**

Distributore
per l'Italia



ATTENZIONE

Prima dell'uso e della manutenzione, gli utilizzatori e il personale di manutenzione devono sempre leggere e comprendere il manuale, al fine di evitare incidenti mortali. Il presente manuale deve essere conservato in modo adeguato per poter essere consultato in futuro dal personale interessato.

Nord Est Elevatori srl

Via dell'Industria 2 bis/int.1 - 30031 Dolo (VE) - tel. 041 51 00 131

e-mail: info@lmgglift.it

www.lmgglift.it - www.nordestelevatori.com

**Lingong Group Jinan Heavy Machinery Co.,
Ltd.**

Istruzioni originali - rev.2 anno 2022

Premessa

Grazie per aver scelto di utilizzare questa piattaforma di lavoro mobile elevabile di LGMG. Questa macchina è progettata in conformità con EN280:2013/A1:2015. Le informazioni specificate nel presente manuale sono intese per un funzionamento sicuro e corretto di questa macchina per le finalità previste.

Per ottenere delle prestazioni e un utilizzo ottimale di questa macchina, leggere attentamente e comprendere tutte le informazioni contenute nel presente manuale prima di avviare, utilizzare o eseguire la manutenzione su questa macchina.

Alla luce dei continui miglioramenti del prodotto, LGMG si riserva il diritto di apportare modifiche alle specifiche, senza preavviso. Per qualsiasi informazione aggiornata, contattare LGMG.

Assicurarsi che tutti gli interventi di manutenzione preventiva della macchina, vengano eseguiti secondo l'intervallo specificato nel programma di manutenzione.

Conservare questo manuale insieme a questa macchina, per farvi riferimento in qualsiasi momento. Quando la proprietà di questa macchina viene trasferita ad altri, il presente manuale deve essere trasferito insieme a questa macchina. Nel caso in cui il presente manuale venga perso, danneggiato o risulti illeggibile, deve essere sostituito immediatamente.

Il presente manuale costituisce materiale protetto da copyright. La riproduzione o la copia del presente manuale non è consentita senza un'autorizzazione scritta di LGMG.

Le informazioni, le specifiche tecniche e le illustrazioni contenute nel presente manuale, sono le più recenti disponibili al momento della pubblicazione del presente manuale. Alla luce dei continui miglioramenti, LGMG si riserva il diritto di apportare modifiche alle specifiche tecniche, e al design della macchina, senza darne preavviso. Nel caso in cui le specifiche e le informazioni contenute nel manuale non risultino coerenti con la macchina, contattare il servizio di assistenza di LGMG.

AVVERTENZA

Solo il personale adeguatamente addestrato e qualificato per l'uso o la manutenzione di questa macchina, può utilizzare, riparare e sottoporre a manutenzione questa macchina.

L'uso, la manutenzione e la riparazione impropri sono pericolosi, e possono causare lesioni personali e morte.

Prima di qualsiasi operazione o intervento di manutenzione, l'operatore deve leggere attentamente il presente manuale. Non azionare, eseguire alcuna manutenzione, o effettuare riparazioni su questa macchina prima di aver letto e compreso il presente manuale.

L'utente deve caricare la piattaforma attenendosi rigorosamente alla capacità di carico della piattaforma. Non sovraccaricare la piattaforma, o apportare modifiche alla piattaforma senza l'autorizzazione di LGMG.

Le norme per l'uso e le misure preventive contenute nel presente manuale, sono applicabili esclusivamente all'impiego previsto per questa macchina.

Precauzioni di sicurezza

L'operatore di questa macchina è tenuto a conoscere e a seguire le normative nazionali e locali vigenti in materia di sicurezza. Se queste non sono disponibili, occorre attenersi alle indicazioni di sicurezza contenute nel presente manuale.

Per prevenire incidenti, leggere e comprendere tutte le avvertenze e le precauzioni contenute nel presente manuale, prima dell'uso o della manutenzione.

Le misure di sicurezza sono specificate nel Capitolo 1 Sicurezza.

Non è possibile prevedere qualsiasi possibile rischio, di conseguenza le indicazioni sulla sicurezza contenute nel presente manuale potrebbero non coprire tutte le misure di prevenzione in materia di sicurezza. Garantire sempre la sicurezza di tutto il personale, e proteggere la macchina da eventuali danni. Nel caso in cui non si possa garantire la sicurezza di alcune operazioni, contattare LGMG.

Le norme per l'uso e le misure preventive relative alla manutenzione fornite nel presente manuale, sono applicabili esclusivamente all'impiego previsto per questa macchina. LGMG declina qualsiasi responsabilità nel caso in cui questa macchina venga utilizzata oltre i limiti indicati nel presente manuale. L'utente e l'operatore sono responsabili della sicurezza di tali operazioni.

Non eseguire, in nessun caso, alcuna operazione non consentita nel presente manuale.

Le seguenti parole di segnalazione si applicano per identificare il livello delle indicazioni sulla sicurezza contenute nel presente manuale.

 **Pericolo:**

Una situazione imminente che, se non evitata, provocherà lesioni gravi o morte. Si applica anche a quelle situazioni che, se non evitate, causerebbero gravi danni alla macchina.

 **Avvertenza:**

Una situazione potenzialmente pericolosa che, se non evitata, può provocare lesioni gravi o la morte. Si applica anche a quelle situazioni che, se non evitate, potrebbero causare gravi danni alla macchina.

 **Nota:**

Una situazione che, se non evitata, può provocare lesioni di lieve o moderata. Si applica anche a quelle situazioni che potrebbero causare danni alla macchina, o ridurre la durata.

Indice dei contenuti

Capitolo 1 Sicurezza	1
1.1 Descrizione	2
1.2 Manutenzione della segnaletica e delle etichette adesive di sicurezza	2
1.4 Sicurezza della batteria	9
1.5 Blocco dopo ogni utilizzo	10
Capitolo 2 Nomenclatura della macchina	12
Capitolo 3 Comandi	14
3.1 Comandi a terra.....	14
3.1.1 Selettore	14
3.1.2 Interruttore di arresto di emergenza	14
3.1.3 Interruttore di sollevamento della piattaforma.....	14
3.2 Comandi in piattaforma	15
3.2.1 Pulsante del segnalatore acustico.....	15
3.2.2 Interruttore di sollevamento	15
3.2.3 Display	15
3.2.4 Interruttore di arresto di emergenza	15
3.2.5 Leva di comando traslazione / sollevamento	16
3.2.6 Pulsante della velocità di traslazione.....	16
3.2.7 Pulsante della funzione di traslazione	16
3.2.8 Interruttore di sterzo	16
3.2.9 Interruttore di attivazione.....	16
3.2.10 Selezione della modalità interna o esterna (se in dotazione).....	16
Capitolo 4 Ispezione preoperativa	19
4.1 Principi di base	19

4.2 Ispezione preoperativa	19
Capitolo 5 Ispezione del sito di lavoro.....	22
5.1 Informazioni generali	22
5.2 Ispezione del sito di lavoro	22
Capitolo 6 Test funzionale.....	24
6.1 Informazioni generali	24
6.2 Test funzionale	24
6.3 Prove dei comandi a terra.....	24
6.4 Testare l'interruttore di arresto di emergenza.....	25
6.5 Prova della funzione di sollevamento / abbassamento.....	25
6.6 Prova della funzione di abbassamento di emergenza.....	25
6.7 Prova del controller in piattaforma.....	25
6.8 Test del segnalatore acustico	26
6.9 Test dell'interruttore di attivazione della funzione e della funzione di sollevamento	26
6.10 Test dello sterzo	26
6.11 Test della funzione di traslazione e freno.....	27
6.12 Test della funzione di traslazione.....	27
6.13 Test del funzionamento del sensore di inclinazione	28
6.14 Test dei dispositivi di protezione anti-buche.....	28
Capitolo 7 Istruzioni per l'uso.....	31
7.1 Informazioni generali	31
7.2 Arresto di emergenza	31
7.3 Discesa di emergenza	31
7.4 Azionamento dai comandi a terra	32
7.5 Posizionamento della piattaforma.....	32
7.6 Azionamento dai comandi in piattaforma	32

7.7 Posizionamento della piattaforma.....	32
7.8 Sterzo.....	32
7.9 Traslazione.....	32
7.10 Opzione velocità di traslazione	33
7.11 Traslazione della macchina da terra	33
7.12 Utilizzo del puntello di sicurezza	34
7.13 Come ripiegare la ringhiera di protezione	34
7.14 Come rialzare la ringhiera di protezione	36
7.15 Estendere e ritrarre il pianale della piattaforma di estensione	36
7.16 Codice di errore.....	37
7.17 Sovraccarico della piattaforma.....	42
Capitolo 8 Istruzioni per il trasporto e il sollevamento	44
8.1 Rilascio del freno.....	44
8.2 Sicurezza nel trasporto.....	46
8.3 Caricare la macchina con un carrello elevatore	47
8.4 Precauzioni per il sollevamento	48
8.5 Parcheggio e rimessaggio	49
Capitolo 9 Segnaletica adesiva ed etichette di avvertenza	50
Capitolo 10 Specifiche	89
10.1 Specifiche dell'olio idraulico.....	111
Capitolo 11 Programma di manutenzione	113

Capitolo 1 Sicurezza



La mancata osservanza delle istruzioni e delle norme di sicurezza contenute nel presente manuale può provocare gravi lesioni o la morte.



L'impiego della macchina è vietato, a meno che:

Sono state comprese e messe in pratica le regole per un impiego sicuro della macchina. Le condizioni di pericolo vengono evitate. Prima di passare alla fase successiva occorre essere a conoscenza e aver compreso tutte le norme di sicurezza.

Prima di mettere in funzione la macchina viene sempre eseguito il controllo preoperativo.

Prima di mettere in funzione la macchina viene sempre eseguito il test funzionale.

Il sito di lavoro viene ispezionato e testato.

La macchina viene utilizzata per le sue finalità previste. Occorre leggere, comprendere e seguire le istruzioni del produttore, le norme di sicurezza, i manuali per un impiego sicuro, e le etichette della macchina.

Occorre leggere, comprendere e seguire le norme di sicurezza per l'utente e le norme del sito.

Tutte le leggi e i regolamenti governativi applicabili vengono letti, compresi e seguiti.

È stato conseguito un adeguato corso di addestramento sull'impiego sicuro della macchina.



Classificazione dei pericoli

Di seguito vengono definiti il significato dei simboli, dei colori, e dei caratteri dei prodotti LGMG:

Simbolo di avvertenza di sicurezza: utilizzato per avvertire del potenziale rischio di lesioni personali. Osservare tutte le istruzioni di sicurezza indicate sotto questi segnali, per evitare situazioni che causerebbero lesioni personali e morte.



Rosso: Indica situazioni pericolose. Se non evitate, causerebbero gravi lesioni personali o la morte.



Arancione: Indica situazioni pericolose. Se non evitate, potrebbero causare gravi lesioni personali o la morte.



Giallo: Indica situazioni pericolose. Se non evitate, potrebbero causare lesioni di lieve o moderata entità.



Notice

Blu: Indica situazioni pericolose. Se non evitate, potrebbero verificarsi perdite o danni materiali.

1.1 Descrizione

Questa macchina è una piattaforma di lavoro mobile elevabile, costituita da una piattaforma di lavoro su un meccanismo a forbice. È alimentata elettricamente, e la potenza di trasmissione è fornita da motori elettrici.

1.2 Manutenzione della segnaletica e delle etichette adesive di sicurezza

Sostituire eventuali segnali o etichette adesive di sicurezza mancanti o danneggiate. Se necessario, utilizzare acqua e un detergente neutro per pulire i segnali di sicurezza. Non utilizzare detersivi a base di solvente, che potrebbero danneggiare il materiale della segnaletica di sicurezza.

1.3 Sicurezza del sito di lavoro

 ,! Pericolo di elettrocuzione

Questa macchina non è isolata elettricamente, e non fornisce alcuna protezione in caso di contatto o avvicinamento alle linee elettriche. Mantenere una distanza di sicurezza dalle linee elettriche e dalle apparecchiature elettriche, secondo le leggi e i regolamenti vigenti. Fare riferimento alla seguente tabella per le distanze di sicurezza previste per le linee elettriche.



Tabella 1 distanza di sicurezza minima

Tensione	Distanza richiesta
da 0 a 50 KV	3,05m
da 50 KV a 200 KV	4,6m
da 200KV a 350KV	6,10m
da 350KV a 500KV	7,62m
da 500KV a 750KV	10,67m
da 750KV a 1000KV	13,72m

- Occorre sempre considerare l'effetto dovuto al vento forte, o alle raffiche di vento che possono provocare il movimento della piattaforma, oltre che l'oscillazione dei cavi elettrici.
- Se la macchina viene a contatto con cavi sotto tensione, tenersi lontani dalla macchina. Non è consentito toccare, o utilizzare la macchina, a terra o in piattaforma, prima di aver interrotto l'alimentazione.
- Non azionare la macchina in caso di intemperie.
- Non è consentito utilizzare la macchina come messa a terra durante la saldatura. In caso contrario verrebbero danneggiati i componenti elettrici della macchina.
- Non è consentito toccare il caricabatterie mentre si caricano le batterie.

Pericolo di ribaltamento

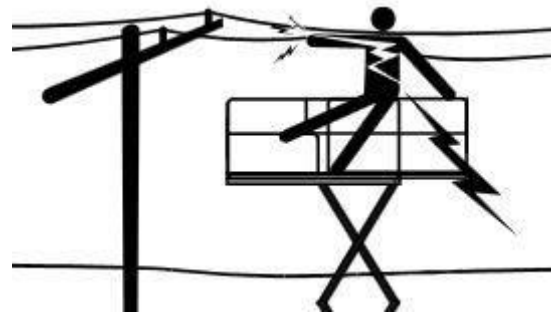
Il personale, le attrezzature e il materiale sulla piattaforma non devono oltrepassare la capacità portante massima della piattaforma, e della piattaforma estensibile. Fare riferimento al Capitolo 10 - Specifiche relative alle capacità del modello.

- 1) La piattaforma può essere sollevata solo su un terreno pianeggiante e solido.

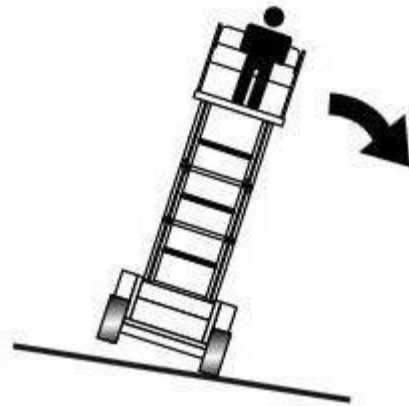

- 2) La velocità di traslazione massima in elevazione per i modelli AS0607E/AS0607WE/AS0608E/AS0808E/AS0612E/AS0812E/AS1012E/AS1212E/AS1413E/AS0607/AS0607W/AS0608/AS0808/AS0612/AS0812/AS1012/AS1212/AS1413 è pari a 0,8 km/h. La velocità di traslazione massima in elevazione per i modelli SS0407E / SS0507E / SS0607E è pari a 0,5 km/h.
- 3) Non è consentito utilizzare l'allarme di inclinazione come indicatore di livello. L'allarme di inclinazione suona solo quando la macchina è fortemente inclinata.
- 4) Se si attiva l'allarme di inclinazione, abbassare la piattaforma, e spostarla su un terreno pianeggiante e solido. Se si attiva l'allarme di inclinazione durante il sollevamento della piattaforma, abbassarla immediatamente.
- 5) Se la macchina viene utilizzata all'aperto, non sollevare la piattaforma quando la velocità del vento è superiore a 12,5 m/s. Se la velocità del vento supera il limite dopo aver sollevato la piattaforma, abbassare

- immediatamente la piattaforma e interrompere tutte le operazioni della macchina.
- 6) Se la macchina viene utilizzata in ambienti al coperto, non sollevare la piattaforma quando la velocità del vento è superiore a 0 m/s.
 - 7) L'intervallo di temperatura esterna per l'uso di questa macchina è compreso tra -20°C e 40°C.
 - 8) L'umidità relativa per l'uso di questa macchina non deve essere superiore al 90% (20°C).
 - 9) La fluttuazione di tensione consentita della macchina è $\pm 10\%$.
 - 10) Non è consentito aumentare la superficie della piattaforma o il carico. L'aumento dell'area di esposizione al vento, riduce la stabilità della macchina.
 - 11) Quando la piattaforma resta incastrata o bloccata a causa di un oggetto vicino, e non si riesce a muoverla regolarmente, non tentare di rilasciare la piattaforma utilizzando il controller in piattaforma. Tutto il personale deve scendere dalla piattaforma, prima di rilasciare la piattaforma utilizzando il controller a terra.
 - 12) Prestare attenzione, e ridurre la velocità di traslazione quando la macchina è completamente abbassata, e si opera su strade sconnesse, strade sterrate, superfici instabili o lisce, in prossimità di buche o su terreni in pendenza.
 - 13) Non guidare la macchina su strade sconnesse o instabili, o in altre condizioni pericolose, mentre la piattaforma è elevata.
 - 14) Non utilizzare la piattaforma per spingere qualsiasi tipo di oggetto.
 - 15) Non utilizzare la macchina come una gru.
 - 16) Non posizionare, ancorare o sospendere alcun carico su nessuna parte della macchina.
 - 17) Non utilizzare la piattaforma per spingere la macchina, o qualsiasi altro oggetto.
 - 18) Non azionare la macchina quando il pianale del telaio è estratto.
 - 19) Non poggiare la piattaforma contro strutture o pareti adiacenti.
 - 20) Non apportare modifiche o limitare l'uso dell'interruttore di finecorsa.
 - 21) Non ancorare o fissare la piattaforma a strutture o pareti adiacenti.
 - 22) Non posizionare il carico fuori dalla ringhiera di protezione della piattaforma.
 - 23) Non apportare modifiche o sostituzioni alla piattaforma di lavoro aerea senza l'autorizzazione scritta del produttore. L'installazione di dispositivi aggiuntivi per il trasporto di attrezzi o di altri materiali sulla piattaforma, sul pedale, o sulla ringhiera di protezione, determinerà un aumento del peso della piattaforma, della superficie della piattaforma e del carico.
 - 24) Non apportare modifiche o danneggiare parti della macchina cruciali per la sicurezza o la stabilità.

25) Non sostituire le parti cruciali per la stabilità con parti aventi peso o specifiche differenti.

26) È vietato utilizzare una batteria di peso inferiore alla batteria originale. La batteria installata sul telaio funge da contrappeso, ed è fondamentale per la stabilità della macchina. Ogni batteria ha un peso diverso (come specificato nella tabella seguente).

Tabella 2 Peso della batteria

Modello	Peso della batteria (Kg)
SS0407E	28
AS0607	
AS0607E	
AS0607W	
AS0607WE	
AS0608	
AS0608E	
AS0808	
AS0808E	
AS0612	
AS0612E	
AS0812	
AS0812E	
AS1012	
AS1012E	39
SS0507E	
SS0607E	
AS1212	
AS1212E	
AS1413	
AS1413E	

Il peso minimo della piastra di fissaggio della batteria (inclusa la batteria) sul telaio, varia a

seconda del modello, come illustrato nella tabella seguente.

Tabella 3 Peso della piastra di fissaggio della batteria

Modello	Peso della piastra di fissaggio della batteria (inclusa la batteria) sul telaio (kg)
SS0407E	86
SS0507E	106
SS0607E	
AS0607	146
AS0607E	
AS0607W	
AS0607WE	
AS0608	150
AS0608E	
AS0808	
AS0808E	
AS0612	157
AS0612E	
AS0812	
AS0812E	
AS1012	
AS1012E	193
AS1212	
AS1212E	225.4
AS1413	
AS1413E	

27) Non posizionare elementi da utilizzare per il passaggio, scale o impalcature all'interno della piattaforma, né poggiarli contro qualsiasi componente della macchina.

28) Attrezzi e materiali, distribuiti uniformemente,

e in modo da essere spostati in sicurezza dall'operatore sulla piattaforma, possono essere trasportati esclusivamente all'interno della piattaforma.

29) Non utilizzare la macchina su superfici mobili o su veicoli.

30) Mantenere tutti i pneumatici in buone condizioni, e serrare adeguatamente i bulloni.

,! Pericolo di schiacciamento

- **Non collocare braccia, mani o dita in punti in cui vi sia un potenziale rischio di schiacciamento, dovuto alla forbice della macchina.**
- **Quando la macchina viene sollevata da terra utilizzando il controller, occorre una buona capacità di giudizio e pianificare con attenzione il percorso. Mantenere una distanza di sicurezza tra l'operatore, la macchina, e qualsiasi oggetto fisso, muro o edificio.**
-  ,! **Pericoli durante l'impiego su superfici in pendenza**
- **Non guidare la macchina su pendenze maggiori della pendenza e della pendenza laterale massima della macchina. Il valore nominale della pendenza si applica a una macchina ripiegata. Fare riferimento al Capitolo 10 - Specifiche.**

,! Pericolo di caduta

- **Tutti gli operai sulla piattaforma devono utilizzare imbracature di sicurezza approvate, e collegare la fune di sicurezza ai punti di ancoraggio forniti sulla piattaforma. Ad ogni punto di ancoraggio può essere fissata una sola fune di sicurezza.**

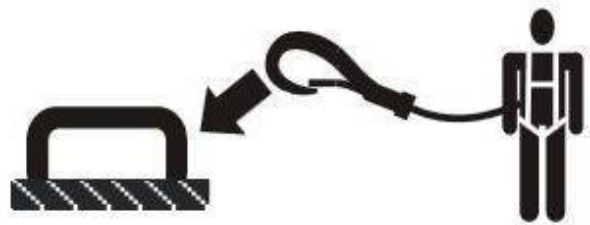

- **Non salire o sedersi sulla ringhiera di protezione della piattaforma. Restare sempre saldamente in piedi sul pianale della piattaforma.**

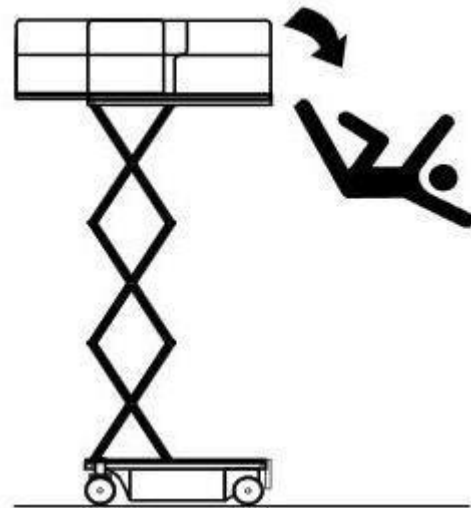

- **Non scendere utilizzando la forbice della piattaforma quando la**

macchina è sollevata.

- **Mantenere il pianale della piattaforma libero da detriti.**
- **Chiudere il portello della piattaforma prima dell'uso.**
- **Non azionare la macchina se la ringhiera di protezione non è stata installata correttamente.**
- **Non salire o scendere dalla piattaforma se la macchina non è in posizione retratta.**

,! Pericolo di crollo

- **Prestare attenzione a qualsiasi oggetto o ostacolo presente nella linea di vista della macchina, e a qualsiasi punto cieco, quando si avvia o si aziona la macchina.**
- **Prestare attenzione alla posizione della piattaforma estensibile quando si sposta la macchina.**
- **Controllare la postazione di lavoro al fine di evitare barriere aeree, o altri possibili pericoli presenti sul sito di lavoro.**

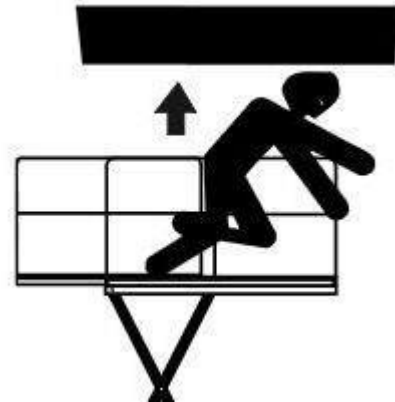

- **Prestare attenzione a qualsiasi pericolo di schiacciamento mentre si tiene la ringhiera di protezione della piattaforma.**
- **L'operatore deve seguire le norme di servizio indicate dal produttore relative all'equipaggiamento di protezione personale, le norme di servizio relative al cantiere, e le leggi e le normative stabilite dal governo locale.**
- **Osservare e seguire la freccia di spostamento, e le frecce di direzione sul controller della piattaforma, e l'etichettatura e la targhetta della piattaforma.**
- **Non azionare la macchina sulla linea di una gru, o di un ponte sollevatore mobile, a meno che il controller della gru non sia bloccato e/o vengano adottate le misure di prevenzione di probabili urti.**
- **La guida pericolosa e le operazioni imprudenti durante l'impiego della**

macchina, sono severamente vietate.

- La piattaforma può essere abbassata solo quando non sono presenti personale operativo, o barriere al di sotto della piattaforma.
- Limitare la velocità di marcia in base alle condizioni del terreno, al traffico, alla pendenza della strada, alla posizione del personale operativo, e alla presenza di altri eventuali rischi di urto.

 ,! Pericolo di danni ai componenti

- Non caricare le batterie con caricabatterie con una tensione di carica superiore a 24V.
- Non è consentito utilizzare la macchina come messa a terra durante la saldatura. In caso contrario potrebbero danneggiarsi i componenti elettrici della macchina.

 ,! Pericolo di esplosione e

incendio

- Non azionare o caricare la macchina in luoghi in cui potrebbero essere presenti polveri o gas infiammabili o esplosivi.

 ,! Pericolo di danni alla macchina

- Non utilizzare una macchina danneggiata o malfunzionante.
- Effettuare un controllo completo dell'operatività e della funzionalità prima di ogni turno di lavoro. Applicare immediatamente un cartellino su una macchina danneggiata o malfunzionante, e interrompere tutte le operazioni.
- Assicurarsi di eseguire tutti gli interventi di manutenzione e di operare secondo le istruzioni contenute nel presente manuale.
- Assicurati di conservare tutte le etichette e la segnaletica adesiva nelle posizioni appropriate. Sostituire quelle non leggibili.
- Assicurarsi di conservare il presente manuale nell'apposito scomparto sulla piattaforma.

 ,! Pericolo di lesioni personali

- Non azionare la macchina se si riscontrano perdite di olio idraulico. Perdite di olio idraulico sotto pressione, possono provocare lesioni o ustioni.
- In caso di contatto accidentale con un qualsiasi componente al di sotto della copertura, si potrebbe incorrere in gravi lesioni. La manutenzione dei componenti al di

sotto della copertura, deve essere eseguita esclusivamente da tecnici qualificati. L'operatore deve eseguire la manutenzione solo prima dell'ispezione pre-operativa. Assicurarsi di tenere tutti gli scomparti chiusi e bloccati durante l'impiego della macchina.

1.4 Sicurezza della batteria

 ,! Pericolo di combustione

- La batteria contiene acido. Durante la manutenzione della batteria, indossare indumenti protettivi, e occhiali di sicurezza.
- Adottare le misure necessarie per evitare che l'acido fuoriesca dalla batteria, o venga toccato. Neutralizzare il materiale acido traboccato dalla batteria con soda e acqua.

 ,! Pericolo di esplosione

- Tenere la batteria lontana da scintille o fiamme libere. La batteria può rilasciare gas esplosivo.
- Non toccare il terminale della batteria, o i cavi con attrezzi che potrebbero provocare scintille.
- Quando la macchina resta ferma per

un lungo periodo, è necessario disattivare l'interruttore principale dell'alimentazione.

 ,! Pericolo di danni ai componenti

Non caricare la batteria con caricabatterie con una tensione di carica superiore a 24V.

 ,! Pericolo di elettrocuzione / ustione

- Il caricabatterie può essere collegato ad una presa di alimentazione CA a tre fili dotata di messa a terra.
- Controllare quotidianamente che i conduttori, il cavo elettrico e il cablaggio non siano danneggiati. Sostituire gli elementi danneggiati prima dell'impiego.
- Adottare le misure necessarie per evitare scosse elettriche dovute al contatto con i terminali della batteria. Quando si lavora sui circuiti elettrici, è indispensabile togliersi qualsiasi gioiello, o oggetto metallico. Il caricabatterie può essere collegato ad una presa di alimentazione CA a tre fili dotata di messa a terra.

1.5 Blocco dopo ogni utilizzo

- 1) Scegliere una posizione sicura per il parcheggio, su un terreno solido e pianeggiante, privo di ostacoli e di traffico intenso.
- 2) Abbassare la piattaforma.
- 3) Ruotare il selettore in posizione "OFF", e rimuovere la chiave per evitare qualsiasi utilizzo non autorizzato.
- 4) Bloccare le ruote.
- 5) Caricare la batteria.
- 6) Scollegare e rimuovere il quadro dei comandi in piattaforma.
- 7) Riporlo in un luogo sicuro.

Capitolo 2 Nomenclatura della macchina

△ ,! Nota: questa illustrazione riproduce una AS0607E, ma la nomenclatura è comune a tutti gli altri modelli.

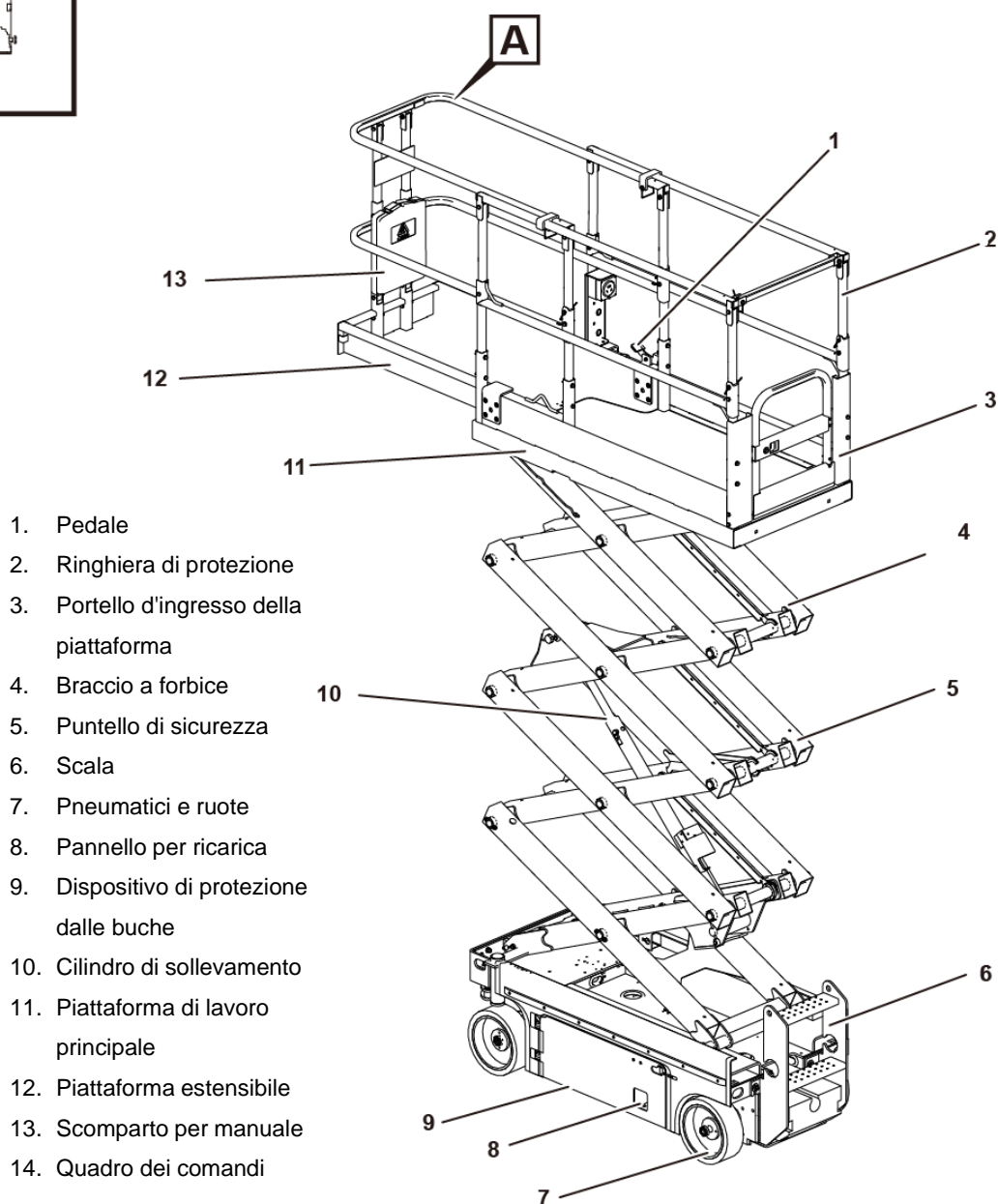
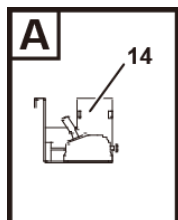

1. Pedale
2. Ringhiera di protezione
3. Portello d'ingresso della piattaforma
4. Braccio a forbice
5. Puntello di sicurezza
6. Scala
7. Pneumatici e ruote
8. Pannello per ricarica
9. Dispositivo di protezione dalle buche
10. Cilindro di sollevamento
11. Piattaforma di lavoro principale
12. Piattaforma estensibile
13. Scompartmento per manuale
14. Quadro dei comandi

Capitolo 3 Comandi

3.1 Comandi a terra

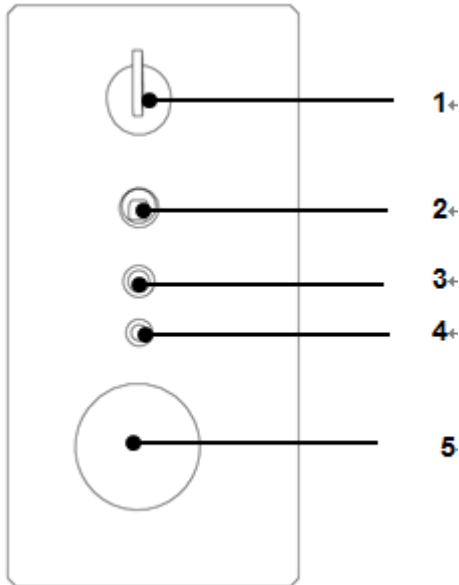

1. Selettore
2. Interruttore di sollevamento della piattaforma
3. Fusibile a ripristino automatico (7A)
4. Spia di sovraccarico
5. Interruttore di arresto d'emergenza

3.1.1 Selettore

Il selettore a tre posizioni controlla l'alimentazione della macchina. Impostando il selettore a sinistra, si abilita la modalità operativa in piattaforma; impostando il selettore a destra, si abilita la modalità operativa dal telaio; impostando il selettore in posizione centrale, si disattiva l'alimentazione della macchina.

⚠ ,! Nota

La chiave può essere inserita o rimossa solo quando il selettore è in posizione centrale. Alcune macchine sono dotate di interruttori opzionali che consentono di inserire o rimuovere la chiave in tutte e tre le posizioni.

3.1.2 Interruttore di arresto di emergenza

Quando si preme l'interruttore di arresto di emergenza, l'alimentazione della macchina viene interrotta.

⚠ ,! Nota

Un interruttore di arresto di emergenza è installato sia sul controller del telaio che sul quello in piattaforma. I due interruttori funzionano insieme in serie. Per il normale funzionamento, entrambi gli interruttori devono essere tirati verso l'esterno. Premendo uno degli interruttori di arresto di emergenza, l'alimentazione viene interrotta.

3.1.3 Interruttore di sollevamento della piattaforma

L'interruttore di sollevamento della piattaforma

viene utilizzato esclusivamente per il sollevamento o l'abbassamento della piattaforma.

3.2 Comandi in piattaforma

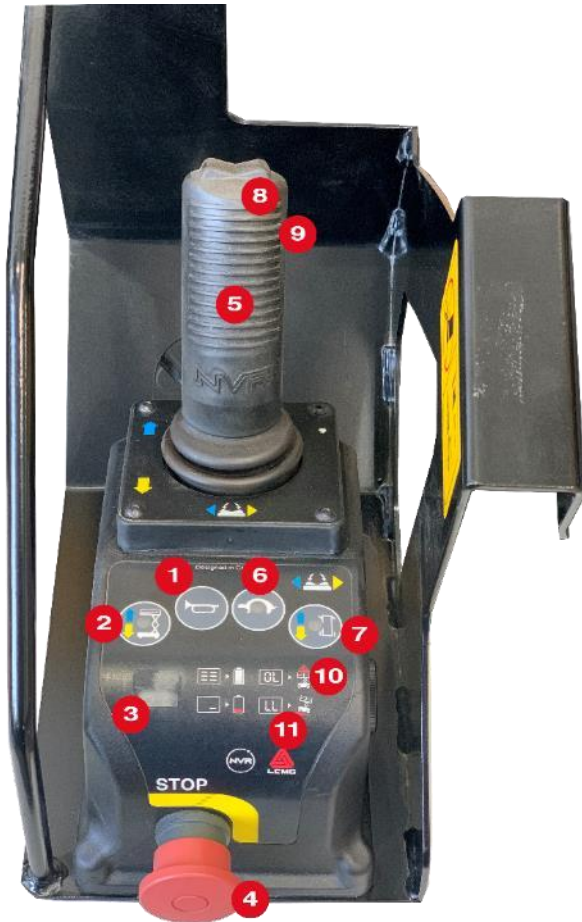

1. Pulsante del segnalatore acustico
2. Interruttore di sollevamento
3. Display
4. Interruttore di arresto di emergenza
5. Leva di comando
6. Pulsante della velocità di traslazione
7. Pulsante della funzione di traslazione
8. Interruttore dello sterzo
9. Interruttore di attivazione
10. OL – Macchina in sovraccarico
11. LL – Macchina fuori livello

3.2.1 Pulsante del segnalatore

acustico

Il segnalatore acustico suona quando si preme questo pulsante, e si arresta quando il pulsante viene rilasciato.

3.2.2 Interruttore di sollevamento

Premendo questo interruttore si attiva la funzione di sollevamento della piattaforma.

3.2.3 Display

Il display mostra i codici diagnostici di errore, e durante la carica delle batterie, visualizza lo stato di carica.

Tabella 4-Dati sul display

Fase operativa	Dati visualizzati
Accensione ma nessun movimento	Capacità della batteria
Movimento in avanti o indietro	Capacità della batteria
Sollevare la piattaforma	Capacità della batteria
Abbassare la piattaforma	Capacità della batteria
Si verifica un guasto	Codice di errore
Modalità di comando dal telaio	C H

3.2.4 Interruttore di arresto di

emergenza

Quando si preme l'interruttore di arresto di emergenza, l'alimentazione della macchina viene interrotta.



Nota

Un interruttore di arresto di emergenza è installato sia sul controller del telaio che sul quello in piattaforma. Gli interruttori funzionano insieme in serie. Per il funzionamento, entrambi gli interruttori devono essere tirati verso l'esterno. Premendo uno degli interruttori di arresto di emergenza, l'alimentazione viene interrotta.

3.2.5 Leva di comando traslazione / sollevamento

Funzione di traslazione:

Dopo aver premuto l'interruttore di attivazione, muovendo la leva di comando nella direzione indicata dalla freccia blu, la macchina si muoverà nella direzione (anteriore) indicata dalla freccia blu, oppure, nella direzione (indietro) indicata dalla freccia gialla, muovendo la leva di comando nella direzione indicata dalla freccia gialla.

Funzione di sollevamento:

Dopo aver premuto l'interruttore di attivazione, muovendo la leva di comando verso l'alto la piattaforma si solleverà, muovendo la leva di comando verso il basso, si abbasserà



Nota

Quando la piattaforma si abbassa, si attiva l'allarme di discesa.



Nota

Se si utilizza la discesa di emergenza, l'allarme non si attiva.

3.2.6 Pulsante della velocità di traslazione

Premendo questo pulsante si seleziona la funzione di guida lenta o veloce.

3.2.7 Pulsante della funzione di traslazione

Premendo questo pulsante si attiva la funzione di guida.

3.2.8 Interruttore di sterzo

Dopo aver premuto il pulsante della funzione di traslazione, e l'interruttore di attivazione sulla leva, è possibile utilizzare l'interruttore dello sterzo per controllare la direzione di sterzo della macchina.

3.2.9 Interruttore di attivazione

Premendo l'interruttore di abilitazione sulla leva, le funzioni di traslazione, sterzo, sollevamento o abbassamento, vengono solo attivate.

3.2.10 Selezione della modalità interna o esterna (se in dotazione)

Tramite il pulsante di sollevamento sulla maniglia

per la selezione interno o esterno (luce interna, lampeggiante esterno).

Quando viene selezionata la modalità interno, la macchina AS1413/AS1413E può essere sollevata fino a 13,8 m; quando è selezionata la modalità esterno, la macchina può essere sollevata fino a 8 m, e arrestare il sollevamento.

 **,! Avvertenza: In caso di modalità interno, è vietato spostare la macchina dall'interno all'esterno.**

Capitolo 4 Ispezione preoperativa

,! Avvertenza

L'impiego di questa macchina è vietato, a meno che non siano stati compresi e messi in pratica i principi per un utilizzo in sicurezza della macchina.

- Qualsiasi condizione di pericolo viene evitata.
- L'ispezione preoperativa viene sempre eseguita.

,! Nota

Assicurarsi che sia stata compresa completamente l'ispezione del sito di lavoro, prima di procedere al passaggio successivo.

- Il sito di lavoro viene ispezionato e controllato.
- Prima dell'impiego viene sempre eseguito il test funzionale.
- La macchina viene utilizzata per le sue finalità previste.

4.1 Principi di base

- 1) L'ispezione preoperativa, e la manutenzione ordinaria costituiscono responsabilità dell'operatore.

- 2) L'ispezione preoperativa è una procedura di controllo visivo, e deve essere eseguita quotidianamente dall'operatore, prima di ogni turno di lavoro. Lo scopo dell'ispezione è verificare la presenza di eventuali problemi significativi della macchina, prima di eseguire il test funzionale.
- 3) L'ispezione preoperativa viene eseguita anche per determinare la necessità di interventi di manutenzione ordinaria. L'operatore deve eseguire esclusivamente le operazioni di manutenzione ordinaria, come specificato nel presente manuale.
- 4) Consultare l'elenco nella pagina successiva, e controllare ogni elemento.
- 5) Se si riscontrano danni, o modifiche non autorizzate che alterano le caratteristiche del prodotto com'era allo stato di consegna, contrassegnare i comandi, e interrompere il funzionamento della macchina.
- 6) Solo tecnici di manutenzione qualificati sono autorizzati a riparare la macchina secondo quanto previsto da LGMG. Dopo aver eseguito la manutenzione richiesta, l'operatore deve eseguire nuovamente il controllo preoperativo, prima del test funzionale.

4.2 Ispezione preoperativa

- 1) Assicurarsi che il manuale sia completo e leggibile. Conservarlo nell'apposito

- scomparto sulla piattaforma.
- 2) Mantenere tutte le etichette chiare e leggibili, e posizionarle in modo appropriato.
Controllare l'etichetta.
 - 3) Verificare la presenza di eventuali perdite di olio idraulico, e se il livello dell'olio è adeguato. Controllare l'etichetta.
 - 4) Verificare la presenza di eventuali perdite di liquido dalla batteria, e se il livello del liquido è adeguato. Se necessario, aggiungere acqua distillata.
 - 5) Ispezionare l'intera macchina per:
 - a) Crepe sulle saldature o sui componenti strutturali.
 - b) Corrosione o danneggiamento della macchina.
 - c) Assicurarsi che tutti i componenti strutturali, e gli altri componenti cruciali siano integri, e che tutti i relativi elementi di fissaggio e perni siano nella posizione corretta, e serrati saldamente.
 - d) Installare la ringhiera di protezione, posizionare il perno della ringhiera di protezione, e serrare i bulloni di fissaggio.
 - 6) Controllare i seguenti componenti per verificare la presenza di eventuali danni, installazione corretta, e parti mancanti, o eventuali modifiche non autorizzate ai componenti:
 - a) Gruppo batteria e collegamenti.
 - b) Impianto elettrico, cablaggio e cavi.
 - c) Dadi, bulloni e tutti gli altri elementi di fissaggio.
 - d) Tubi flessibili idraulici, connettori, cilindri e valvole.
 - e) Tutte le spie e i segnali di allarme.
 - f) Puntelli di sicurezza.
 - g) Dispositivi di protezione per le buche.
 - h) Componenti di sovraccarico della piattaforma (se in dotazione).
 - i) Perna e dispositivi di fissaggio del braccio a forbice.
 - j) Interruttori di finecorsa, segnali di allarme e segnalatore acustico.
 - k) Motori di traslazione.
 - l) Pneumatici e ruote.
 - m) Elementi e linee di scorrimento.
 - n) Componenti di rilascio del freno.
 - o) Cinghie a terra.
 - p) Cancelli di accesso alla piattaforma.
 - q) Quadro dei comandi in piattaforma
 - r) Pianale della piattaforma estensibile.
 - s) Tenere la piastra di fissaggio della batteria del telaio, e quella della pompa dell'olio chiuse e bloccate. Attivare l'interruttore di scollegamento della batteria.

△ ,! Nota

Se per controllare tutti i componenti della macchina occorre sollevare la piattaforma, posizionare il puntello di sicurezza nella posizione corretta. Fare riferimento al Capitolo 7 - Istruzioni per l'uso.

Capitolo 5 Ispezione del sito di lavoro

Avvertenza

Il funzionamento è vietato a meno che non siano stati compresi e messi in pratica i seguenti principi per un impiego della macchina in sicurezza.

- 1) Qualsiasi condizione di pericolo relativa al sito di lavoro viene evitata.
- 2) L'ispezione preoperativa è stata eseguita.
- 3) Il sito di lavoro è stato ispezionato.

Nota

Prima di passare alla fase successiva è necessario eseguire l'ispezione del sito di lavoro, e comprendere le corrette procedure operative.

- 4) Il test funzionale è stato eseguito.
- 5) La macchina viene utilizzata nella maniera descritta nel presente manuale.

5.1 Informazioni generali

- 1) Tramite le procedure di ispezione del sito di lavoro, l'operatore può determinare se la macchina può essere utilizzata in modo sicuro sul sito di lavoro. L'operatore deve eseguire questa procedura prima di azionare la macchina sul sito di lavoro.

- 2) La consapevolezza dei rischi presenti sul sito di lavoro è responsabilità dell'operatore. Evitare tali rischi durante lo spostamento, il trasporto e l'impiego della macchina.

5.2 Ispezione del sito di lavoro

È indispensabile possedere la consapevolezza dei seguenti pericoli:

- 1) Brusche pendenze, buche o avvallamenti lungo il percorso di marcia.
- 2) Dossi, ostacoli, o detriti sul terreno.
- 3) Piano inclinato.
- 4) Superficie del terreno instabile o sconnessa.
- 5) Ostacoli e linee elettriche ad alta tensione aerei.
- 6) Sito pericoloso
- 7) Superficie in grado di supportare il carico della macchina.
- 8) Vento e intemperie.
- 9) Personale non autorizzato.
- 10) Altre possibili condizioni di scarsa sicurezza.

Capitolo 6 Test funzionale

,! Avvertenza

Il funzionamento è vietato, a meno che non siano stati compresi e messi in pratica i seguenti principi per un impiego della macchina in sicurezza.

- 1) Qualsiasi condizione di pericolo relativa al sito di lavoro viene evitata.
- 2) L'ispezione preoperativa è stata eseguita.
- 3) Il sito di lavoro è stato ispezionato.
- 4) Il test funzionale è stato eseguito prima di qualsiasi operazione.

,! Nota

Prima di passare alla fase successiva è necessario eseguire il test funzionale, e comprendere le corrette procedure operative.

- 5) La macchina viene utilizzata nella maniera descritta nel presente manuale.

6.1 Informazioni generali

- 1) Lo scopo del test funzionale è di identificare un potenziale guasto di un qualsiasi componente, prima di utilizzare la macchina.
- 2) L'operatore deve testare tutte le funzioni della macchina, come descritto in questa

sezione.

- 3) Non utilizzare una macchina danneggiata o malfunzionante. Contrassegnare i quadri dei comandi, e non utilizzare la macchina finché non sono state effettuate le riparazioni.
- 4) Solo tecnici di manutenzione qualificati possono riparare la macchina, conformemente alle norme del produttore.
- 5) Una volta terminate le riparazioni, o gli interventi di manutenzione, l'operatore è tenuto ad eseguire nuovamente il controllo preoperativo e il test funzionale, prima di utilizzare la macchina.

6.2 Test funzionale

- 1) Eseguire il test funzionale su una superficie solida e pianeggiante, priva di barriere e ostacoli.
- 2) Verificare che la batteria sia collegata.

6.3 Prove dei comandi a terra

- 1) Estrarre i pulsanti rossi di arresto di emergenza in piattaforma, e a terra portandoli in posizione ON.
- 2) Ruotare il selettore sulla posizione di comando da terra.
- 3) Osservare il display a LED sul controller in piattaforma per una lettura corretta.

6.4 Testare l'interruttore di arresto di emergenza

- 1) Portare l'interruttore di arresto di emergenza sul quadro dei comandi a terra in posizione OFF. Risultato: tutte le funzioni devono essere disabilitate.
- 2) Estrarre l'interruttore di arresto di emergenza in posizione ON.

6.5 Prova della funzione di sollevamento / abbassamento



Il sistema di allarme controllerà le diverse frequenze dei segnali di allarme emesse dal buzzer. L'allarme di discesa suona 60 volte al minuto. Se le protezioni per le buche non si impostano e non si attivano, il buzzer suona 180 volte al minuto. In caso di sovraccarico il buzzer suona 180 volte al minuto.

- 1) Ruotare il selettore sul controller in piattaforma in posizione OFF.
- 2) Spingere verso l'alto, e tenere premuta la leva di comando del sollevamento della piattaforma. Risultato: La piattaforma non si solleva.
- 3) Ruotare il selettore sulla posizione di comando da terra.
- 4) Spingere verso l'alto, e tenere premuto l'interruttore di sollevamento della piattaforma. Risultato: La piattaforma si solleva.

- 5) Spingere verso il basso, e tenere premuto l'interruttore di sollevamento della piattaforma. Risultato: La piattaforma si abbassa. Mentre la piattaforma si abbassa, si attiva il segnale di allarme.
- 6) Spingere di nuovo l'interruttore di sollevamento della piattaforma verso il basso, e tenerlo premuto. Risultato: La piattaforma si abbassa fino a raggiungere la posizione più bassa. Mentre la piattaforma si abbassa, si attiva il segnale di allarme.

6.6 Prova della funzione di abbassamento di emergenza

- 1) Spingere verso l'alto l'interruttore di sollevamento della piattaforma per sollevare la piattaforma di circa 60 cm (24 pollici).
- 2) Tirare verso l'alto il pulsante di comando dell'abbassamento di emergenza, sulla parte anteriore destra della macchina. Risultato: La piattaforma si abbassa. Il segnale di allarme di abbassamento non suona.
- 3) Ruotare il selettore sulla posizione di comando in piattaforma.

6.7 Prova del controller in piattaforma

- 1) Premere l'interruttore di arresto di emergenza a terra in posizione OFF. Risultato: Tutte le funzioni sono disabilitate.
- 2) Estrarre l'interruttore di arresto di emergenza in posizione "ON". Risultato: il display LED si accende.

6.8 Test del segnalatore

acustico

- 1) Estrarre l'interruttore di arresto di emergenza in posizione "ON".
- 2) Premere l'interruttore di attivazione, e attivare una funzione.
- 3) Premere il pulsante del segnalatore acustico.
Risultato: Il segnalatore acustico suona.

6.9 Test dell'interruttore di attivazione della funzione e della funzione di sollevamento

- 1) Non premere l'interruttore di attivazione sulla manopola di comando.
- 2) Muovere lentamente la manopola di comando come indicato dalle frecce blu, e successivamente muoverla come indicato dalle frecce gialle. Risultato: Nessuna funzione di sollevamento è abilitata.
- 3) Premere il pulsante di selezione della funzione di sollevamento.
- 4) Premere l'interruttore di attivazione sulla manopola di comando.
- 5) Muovere lentamente la manopola di comando come indicato dalle frecce blu. Risultato: La piattaforma si solleva, e si dispiegano i dispositivi di protezione anti-buche.
- 6) Rilasciare la manopola di comando della piattaforma. Risultato: La piattaforma si

arresta.

- 7) Premere l'interruttore di attivazione. Muovere lentamente la manopola di comando come indicato dalle frecce gialle. Risultato: La piattaforma si abbassa. Mentre la piattaforma si abbassa, si attiva il segnale di allarme di discesa.

6.10 Test dello sterzo



Durante il test delle funzioni dello sterzo e della traslazione, posizionarsi frontalmente verso l'estremità della macchina che sterza.

- 1) Premere il pulsante di selezione della funzione di traslazione. L'indicatore della funzione di traslazione si illumina.
- 2) Premere l'interruttore di attivazione sulla manopola di comando.
- 3) Premere l'interruttore basculante sulla parte superiore della manopola di comando, nella direzione indicata dalle frecce verso sinistra del quadro dei comandi. Risultato: Le ruote anteriori si muovono nella direzione indicata dalle frecce verso sinistra sul telaio
- 4) Premere l'interruttore basculante sulla parte superiore della manopola di comando, nella direzione indicata dalle frecce verso destra sul quadro dei comandi. Risultato: Le ruote anteriori si muovono nella direzione indicata dalle frecce verso destra sul telaio.

6.11 Test della funzione di traslazione e freno

- 1) Premere l'interruttore di attivazione sulla manopola di comando.
- 2) Spingere lentamente la manopola di comando nella direzione indicata dalle frecce in avanti sul quadro dei comandi, fino a quando la macchina non si muove, quindi riportare la manopola in posizione centrale. Risultato: La macchina si muove in avanti e poi si arresta.
- 3) Muovere lentamente la manopola di comando nella direzione indicata dalle frecce indietro sul quadro dei comandi, fino a quando la macchina non si muove, quindi riportare la manopola in posizione centrale. Risultato: La macchina si muove indietro e poi si arresta.



Nota

Il freno deve essere in grado di arrestare la macchina a qualsiasi livello.

6.12 Test della funzione di traslazione

- 1) Premere il pulsante della funzione di sollevamento; la spia si accende. Premere e tenere premuto l'interruttore di attivazione per sollevare la piattaforma all'altezza indicata nella tabella seguente. Risultato: Si dispiegano i dispositivi di protezione anti-

buche.

Tabella 5 - Altezza di dispiegamento dei dispositivi di protezione anti-buche durante la traslazione

Modello	Altezza (m)
SS0407E	2
SS0507E	
SS0607E	2,43
AS0607	2,1
AS0607E	
AS0608	
AS0608E	
AS0808	
AS0808E	
AS0812	
AS0812E	
AS1012	
AS1012E	
AS1012	
AS1212E	
AS0612	1,25
AS0612E	
AS0607W	1,23
AS0607WE	
AS1413	2,52
AS1413E	

- 2) Premere il pulsante di selezione della funzione di traslazione. La spia si accende.
- 3) Premere l'interruttore di attivazione sulla manopola di comando, e muovere lentamente la manopola di comando completamente in avanti. Risultato: la velocità di traslazione della piattaforma non sarà superiore a 0,8 km/h quando la piattaforma è elevata. Per i modelli SS0407E / SS0507E / SS0607E, la velocità di traslazione della piattaforma non sarà

superiore a 0,5km/h quando la piattaforma è elevata. Se la velocità di traslazione della piattaforma elevata oltrepassa questi limiti, contrassegnare immediatamente i comandi, e interrompere il funzionamento, fino a quando non verranno effettuate le riparazioni.

6.13 Test del funzionamento del sensore di inclinazione



Nota

Questo test viene eseguito con il controller della piattaforma da terra. Non sostare all'interno della piattaforma.

- 1) Abbassare completamente la piattaforma.
- 2) Condurre due ruote dello stesso lato della macchina su un blocco di 3,5x20 cm.
- 3) Sollevare la piattaforma fino all'altezza indicata nella tabella seguente. Risultato: La piattaforma si arresta, e il segnale di allarme di inclinazione suona per 120 volte al minuto.

Tabella6- Altezza di arresto della traslazione quando inclinata

Modello	Altezza (m)
AS0607	1,7
AS0607E	
AS0607W	1,58
AS0607WE	
SS0407E	2
SS0507E	
AS0608	2,1
AS0608E	
AS0808	

AS0808E	
AS1012	
AS1012E	
AS1212	
AS1212E	
SS0607E	2,6
AS0812	
AS0812E	
AS0612	1,45
AS0612E	
AS1413	2,78
AS1413E	

- 4) Spostare lentamente la manopola di comando per azionare la traslazione in avanti, e quindi indietro. Risultato: La funzione di traslazione è disabilitata in entrambe le direzioni.
- 5) Abbassare la piattaforma, e rimuovere la macchina dai blocchi.

6.14 Test dei dispositivi di protezione anti-buche



Nota:

Quando la piattaforma è sollevata, i dispositivi di protezione anti-buche si dispiegano automaticamente. I dispositivi di protezione anti-buche, innescano un altro interruttore di fine corsa, per consentire il funzionamento continuo di traslazione / sterzo della macchina. Se i dispositivi di protezione anti-buche non si dispiegano, suonerà il

segnale di allarme, e la macchina interromperà tutte le funzioni di traslazione e sterzo.

- 1) Sollevare la piattaforma. Risultato: Quando la piattaforma si eleva ad una determinata altezza (come mostrato nella tabella seguente), si dispiegano i dispositivi di protezione anti-buche.

Tabella 7 - Altezza di dispiegamento dei dispositivi di protezione anti-buche durante il sollevamento

Modello	Altezza (m)
SS0507E	2
SS0407E	
AS0607	1,3
AS0607E	
AS0607W	1,23
AS0607WE	
AS0612	1,25
AS0612E	
AS0608	1,9
AS0608E	
AS0808	
AS0808E	
AS1012	
AS1012E	
AS1212	
AS1212E	
AS0812	2,29
AS0812E	
SS0607E	2,43
AS1413	2,52
AS1413E	

- 2) Premere un lato del dispositivo di protezione anti-buche, e poi l'altro lato. Risultato: Il

dispositivo di protezione anti-buche non si muove.

- 3) Abbassare la piattaforma. Risultato: Il dispositivo di protezione anti-buche torna in posizione retratta.
- 4) Posizionare dei blocchi sotto i dispositivi di protezione anti-buche (blocchi di legno o materiale simile, di 3,5 cmx20 cm) e sollevare la piattaforma. Risultato: Quando la piattaforma si eleva ad una determinata altezza (come mostrato nella tabella seguente), suonerà il segnale di allarme. La funzione di traslazione è disabilitata.

Tabella 8 – Altezza allarme per i dispositivi di protezione anti-buche non dispiegati

Modello	Altezza (m)
SS0407E	2
SS0507E	
AS0612	1,45
AS0612E	
AS0607	1,5
AS0607E	
AS0607W	1,58
AS0607WE	
AS0608	2,1
AS0608E	
AS0808	
AS0808E	
AS1012	
AS1012E	
AS1212	
AS1212E	
SS0607E	2,6
AS0812	
AS0812E	
AS1413	

AS1413E

2,78

- 5) Abbassare la piattaforma e rimuovere i blocchi.

Capitolo 7 Istruzioni per l'uso

 **Avvertenza:**

Il funzionamento è vietato, a meno che non siano stati compresi e messi in pratica i seguenti principi per un impiego della macchina in sicurezza.

- 1) Le condizioni di pericolo vengono evitate.
- 2) L'ispezione preoperativa viene sempre eseguita.
- 3) Il sito di lavoro viene controllato.
- 4) Prima dell'impiego viene sempre eseguito il test funzionale.
- 5) La macchina viene utilizzata per le sue finalità previste.

7.1 Informazioni generali

- 1) Questa macchina è una piattaforma di lavoro mobile elevabile ad alimentazione elettrica, costituita da una piattaforma di lavoro su un meccanismo elevabile a forbice. Le vibrazioni prodotte dal funzionamento della macchina non presentano alcun pericolo per gli operatori sulla piattaforma di lavoro. Questa macchina può essere utilizzata per trasportare operai e attrezzi fino ad un'altezza dal suolo specificata, oltre che per raggiungere postazioni di lavoro elevate.
- 2) In questa sezione relativa al funzionamento, vengono descritte dettagliatamente le

istruzioni operative per tutte le funzioni. È

responsabilità dell'operatore seguire tutte le regole di sicurezza e le indicazioni contenute nel presente manuale d'uso e manutenzione.

- 3) È vietato utilizzare la macchina per scopi diversi dal trasporto del personale, dell'attrezzatura, degli strumenti e del materiale su postazioni di lavoro sopraelevate.
- 4) Solo al personale addestrato e autorizzato è consentito utilizzare la macchina. Ciascun operatore deve eseguire l'ispezione preoperativa, il test funzionale e l'ispezione del sito di lavoro, prima di avviare la macchina.

7.2 Arresto di emergenza

- 1) Premere l'interruttore di arresto di emergenza sul controller a terra, o in piattaforma, in posizione OFF per disabilitare tutte le funzioni.
- 2) Il ripristino di qualsiasi funzione operativa deve essere effettuato premendo l'interruttore di arresto di emergenza.

7.3 Discesa di emergenza

Tirare verso l'esterno il pulsante di comando della discesa di emergenza.

7.4 Azionamento dai comandi a terra

- 1) Ruotare il selettore sulla posizione di comando da terra.
- 2) Estrarre l'interruttore di arresto di emergenza sul quadro dei comandi a terra e in piattaforma in posizione ON.
- 3) Prima di avviare la macchina, assicurarsi che la piastra di fissaggio della batteria sia collegata.

7.5 Posizionamento della piattaforma

Muovere l'interruttore di sollevamento e abbassamento della piattaforma in base al segnale sul pannello di controllo. Le funzioni di guida e rotazione non sono disponibili dal controller a terra.

7.6 Azionamento dai comandi in piattaforma

- 1) Ruotare il selettore sulla posizione di comando in piattaforma.
- 2) Estrarre l'interruttore di arresto di emergenza sia sul quadro dei comandi a terra, che su quello in piattaforma, in posizione ON.
- 3) Prima di avviare la macchina, assicurarsi che la piastra di fissaggio della batteria sia collegata.

7.7 Posizionamento della piattaforma

- 1) Premere il pulsante di selezione della funzione di sollevamento.
- 2) Premere l'interruttore di attivazione sulla manopola di comando.
- 3) Muovere la manopola in avanti per sollevare, e indietro per abbassare.

7.8 Sterzo

- 1) Premere il pulsante di selezione della funzione di traslazione.
- 2) Premere il tasto di attivazione sulla manopola di comando.
- 3) Ruotare le ruote nella direzione desiderata, utilizzando l'interruttore basculante sulla parte superiore della manopola di comando.

7.9 Traslazione





- 1) Premere il pulsante di selezione della funzione di traslazione.
- 2) Tenere premuto l'interruttore di attivazione sulla manopola di comando.
- 3) Per aumentare la velocità, muovere lentamente la manopola di comando dalla posizione centrale. Per ridurre la velocità, riportare lentamente la manopola di comando verso la posizione centrale. Per arrestare, riportare completamente la manopola di comando nella posizione centrale, o rilasciare l'interruttore di attivazione.
- 4) Coordinare la direzione di traslazione della

macchina con le frecce di direzione sul controller in piattaforma, e sulla piattaforma.

- 5) Quando la piattaforma è elevata, la velocità di traslazione della macchina si riduce.
- 6) Lo stato di carica della batteria influisce sulle prestazioni della macchina.
- 7) Quando lampeggia la spia dell'indicatore del livello della batteria, la velocità di traslazione, e la velocità funzionale della macchina si riducono.

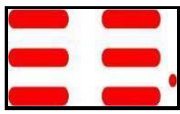
- 3) Verificare il livello della batteria tramite il display a LED.

Tabella 9 - Livello della batteria come mostrato sul display a LED

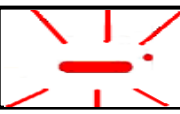
Display della piattaforma	Percentuale e batteria (%)	Descrizione
	90-100	La capacità della batteria è al massimo
	70	Percentuale della capacità residua della batteria
	50	Percentuale della capacità residua della batteria
	30	Percentuale della capacità residua della batteria
	20	La batteria deve essere caricata
	10	La capacità della batteria è

7.10 Opzione velocità di traslazione

Il controller della velocità può funzionare a due diverse velocità di trasmissione. Quando si accende l'indicatore del selettore della velocità di traslazione, si abilita la modalità di velocità di traslazione lenta. Quando si spegne l'indicatore del selettore della velocità di traslazione, si abilita la modalità di velocità di traslazione veloce. Premere l'interruttore di selezione della velocità di traslazione per selezionare la velocità di traslazione desiderata.

7.11 Traslazione della macchina da terra

- 1) Mantenere una distanza di sicurezza tra l'operatore, la macchina, e qualsiasi oggetto stazionario.
- 2) Agire con prudenza, e prestare attenzione alla direzione di traslazione della macchina, quando si utilizza il controller a terra.

		molto bassa
--	--	-------------

AS1212E	
AS1413	
AS1413E	

 **Nota**

Quando la capacità della batteria è molto bassa ($\leq 10\%$), la macchina passerà automaticamente in modalità di bassa velocità.

7.12 Utilizzo del puntello di sicurezza

- 1) Sollevare la piattaforma ad un'altezza specifica dal suolo (per l'altezza di elevazione, fare riferimento alla tabella seguente).

Modello	Altezza (m)	
SS0407E	2,4	
SS0507E		
AS0607		
AS0607E		
AS0612	2,5	
AS0612E		
SS0607E	2,77	
AS0607W		
AS0607WE		
AS0608	3,2	
AS0608E		
AS0808		
AS0808E		
AS0812		
AS0812E		
AS1012		
AS1012E		
AS1212		4

- 2) Sollevare il puntello di sicurezza, spostarlo verso il centro del manicotto assiale della forbice, e ruotarlo verso l'alto, finché non è in posizione verticale.
- 3) Abbassare l'altezza della piattaforma, finché il puntello di sicurezza non tocca completamente l'asta del manicotto. Durante il processo di abbassamento, tenere la piattaforma lontana dalle parti mobili.

 **Pericolo**

Non trasportare alcun carico sulla piattaforma quando si utilizza il puntello di sicurezza. Non utilizzare per lungo tempo (8 ore) il puntello di sicurezza a veicolo vuoto.

7.13 Come ripiegare la ringhiera di protezione

Sui modelli SS0407E / SS0507E / SS0607E / AS0607 / AS0607E / AS0607W / AS0607WE / AS0608 / AS0608E / AS0808 / AS0808E, il sistema della ringhiera di protezione della piattaforma è costituito da una ringhiera di protezione pieghevole sulla piattaforma di estensione, e da una ringhiera di protezione pieghevole sulla piattaforma principale.

- 1) Abbassare completamente la piattaforma, e bloccare la piattaforma estesa.
- 2) Rimuovere il controller della piattaforma.

- 3) Rimuovere il sedile fisso a forma di M tra le ringhiere di protezione della piattaforma principale e della piattaforma di estensione dall'interno della piattaforma, e posizionarlo nella piattaforma.
 - 4) Rimuovere i due perni di fissaggio nella parte anteriore della piattaforma di estensione, dall'interno della piattaforma principale.
 - 5) Piegare verso l'interno la ringhiera di protezione anteriore della piattaforma di estensione. Non mettere le mani in punti in cui si corre il rischio di schiacciamento. Allo stesso tempo, evitare che le ringhiere di protezione sinistra e destra della piattaforma di estensione si ribaltino.
 - 6) Installare i due perni di fissaggio che sono stati rimossi, su ciascun lato della ringhiera di protezione.
 - 7) Piegare verso l'interno la ringhiera di protezione sinistra della piattaforma di estensione. Non mettere le mani in punti in cui si corre il rischio di schiacciamento. Allo stesso tempo, evitare che le ringhiere di protezione destra della piattaforma di estensione si ribaltino.
 - 8) Piegare verso l'interno la ringhiera di protezione destra della piattaforma di estensione. Non mettere le mani in punti in cui si corre il rischio di schiacciamento.
 - 9) Rimuovere i due perni di fissaggio sulla parte superiore del portello di ingresso.
 - 10) Piegare il portello della ringhiera di protezione dalla scala o dal suolo verso l'interno. Non mettere le mani in punti in cui si corre il rischio di schiacciamento. Allo stesso tempo, evitare che le ringhiere di protezione della piattaforma di estensione si ribaltino.
 - 11) Piegare la ringhiera di protezione sinistra della piattaforma principale dalla scala o dal suolo verso l'interno. Non mettere le mani in punti in cui si corre il rischio di schiacciamento. Allo stesso tempo, evitare che la ringhiera di protezione destra della piattaforma principale si ribalti.
 - 12) Piegare la ringhiera di protezione destra della piattaforma principale dalla scala o dal suolo verso l'interno. Non mettere le mani in punti in cui si corre il rischio di schiacciamento.
 - 13) Installare i due perni di fissaggio che sono stati rimossi, su ciascun lato della ringhiera di protezione.
Sui modelli, AS0612 / AS0612E / AS0812 / AS0812E / AS1012 / AS1012E / AS1212 / AS1212E / AS1413 / AS1413E, il sistema della ringhiera di protezione della piattaforma è costituito da una ringhiera di protezione pieghevole sulla piattaforma di estensione, e da una ringhiera di protezione pieghevole sulla piattaforma principale.
- 1) Abbassare completamente la piattaforma, e bloccare la piattaforma estesa.
 - 2) Rimuovere il controller della piattaforma.
 - 3) Rimuovere il sedile fisso a forma di M tra le ringhiere di protezione della piattaforma principale e della piattaforma di estensione dall'interno della piattaforma, e posizionarlo nella piattaforma.
 - 4) Rimuovere i due perni di fissaggio nella parte

anteriore della piattaforma di estensione, dall'interno della piattaforma principale.

- 5) Piegare verso l'interno la ringhiera di protezione anteriore della piattaforma di estensione. Non mettere le mani in punti in cui si corre il rischio di schiacciamento. Allo stesso tempo, evitare che le ringhiere di protezione sinistra e destra della piattaforma di estensione si ribaltino.
- 6) Installare i due perni di fissaggio che sono stati rimossi, su ciascun lato della ringhiera di protezione.
- 7) Piegare verso l'interno la ringhiera di protezione sinistra della piattaforma di estensione. Non mettere le mani in punti in cui si corre il rischio di schiacciamento. Allo stesso tempo, evitare che le ringhiere di protezione destra della piattaforma di estensione si ribaltino.
- 8) Piegare verso l'interno la ringhiera di protezione destra della piattaforma di estensione. Non mettere le mani in punti in cui si corre il rischio di schiacciamento.
- 9) Rimuovere i due perni di fissaggio sulla parte superiore del portello di ingresso.
- 10) Piegare il portello della ringhiera di protezione dalla scala o dal suolo verso l'interno. Non mettere le mani in punti in cui si corre il rischio di schiacciamento. Allo stesso tempo, evitare che le ringhiere di protezione sinistra e destra della piattaforma di estensione si ribaltino.
- 11) Ruotare il portello semirovante, fino a quando le ringhiere di protezione destra e sinistra possono essere ripiegate senza problemi,

dalla scala o dal suolo verso l'interno. Non mettere le mani in punti in cui si corre il rischio di schiacciamento. Allo stesso tempo, evitare che la ringhiera di protezione della piattaforma principale si ribalti.

- 12) Installare i due perni di fissaggio che sono stati rimossi, su ciascun lato della ringhiera di protezione.

7.14 Come rialzare la ringhiera di protezione

Per rialzare la ringhiera di protezione, invertire la sequenza descritta in Come ripiegare la ringhiera di protezione.

7.15 Estendere e ritrarre il pianale della piattaforma di estensione

- 1) Premere il pedale di posizionamento sulla piattaforma di estensione.
- 2) Spingere la ringhiera di protezione della piattaforma di estensione, per estendere la piattaforma nella posizione desiderata.



Non sostare sulla piattaforma di estensione mentre questa si estende



Tale procedura va eseguita solo ed esclusivamente ai fini del trasporto della piattaforma.

7.16 Codice di errore



Nota

Quando è presente un codice di errore, il codice lampeggerà una volta al secondo sugli schermi della ECU e della PCU.

Tabella 10 - Codice di errore

Display	Descrizione	Intervento
01	Errore di inizializzazione del sistema	Interrompere tutte le azioni
02	Errore di comunicazione del sistema	Interrompere tutte le azioni
03	Durante il primo utilizzo non viene impostato alcun codice della macchina	Interrompere tutte le azioni
04	Il codice impostato non è valido	Interrompere tutte le azioni
06	Messaggio di rilascio corretto del parametro da remoto	Visualizzare solo l'allarme
07	Allarme blocco secondario	Disabilitare il sollevamento e la corsa
08	Messaggio di rilascio riuscito dei dati di calibrazione del peso	Visualizzare solo l'allarme
09	Impostazioni di configurazione delle funzioni errate	Disabilitare tutte le azioni
12	Errore di azionamento del pulsante di sollevamento o abbassamento del telaio durante l'avvio	Arrestare tutti i comandi del telaio
18	Errore dispositivo di protezione anti-buche	Arrestare il sollevamento e la corsa
27	Guasto dell'elettrovalvola proporzionale	Arrestare il sollevamento e la corsa
31	Errore del sensore di pressione	Arrestare il sollevamento e la corsa
32	Errore del trasduttore angolare	Arrestare il sollevamento e la corsa
33	1412 errore di calibrazione dei dati in modalità di carico leggero	Non sollevare
35	Errore dei dati di calibrazione	Visualizzare solo l'allarme
36	Avviso livello di carica della batteria basso	Velocità ridotta dopo il sollevamento
38	Funzione di sovraccarico attivata ed errore di calibrazione del peso incompleta	Non sollevare
39	L'interruttore del livello della batteria rileva un livello basso della batteria.	Visualizzare solo l'allarme
40	Allarme di comunicazione non riuscita tra ECU e GPS	Non sollevare e non muovere
41	Blocco dello stato del veicolo attraverso la piattaforma (applicabile solo all'ECU con la funzione GPS)	Non sollevare
42	Errore del pulsante di rotazione a sinistra della piattaforma durante	Visualizzare solo l'allarme

	l'avvio	
43	Errore del pulsante di rotazione a destra della piattaforma durante l'avvio	Visualizzare solo l'allarme
46	Errore del pulsante di attivazione della manopola della piattaforma durante l'avvio	Interrompere il comando in piattaforma
47	Errore "La manopola della piattaforma non è nella posizione centrale" durante l'avvio	La velocità viene ridotta dopo il sollevamento
52	Errore bobina di avanzamento	Arrestare il sollevamento e la corsa
53	Errore bobina di ritorno	Arrestare il sollevamento e la corsa
54	Errore di sollevamento della bobina di sollevamento	Arrestare il sollevamento e la corsa
55	Errore di sollevamento della bobina di abbassamento	Arrestare il sollevamento e la corsa
56	Errore bobina di rotazione destra	Arrestare il sollevamento e la corsa
57	Errore bobina di rotazione sinistra	Arrestare il sollevamento e la corsa
58	Errore bobina freno (poiché la bobina freno è opzionale, questa funzione è temporaneamente omessa)	Arrestare il sollevamento e la corsa
60	Errore controller del motore	Arrestare il sollevamento e la corsa (solo Triplat)
61	Errore trasduttore di corrente del controller del motore elettrico (surriscaldamento del motore di marcia o di sollevamento)	Visualizzare solo l'allarme
62	Errore danno all'hardware del controller del motore	Visualizzare solo l'allarme
63	Errore potenza del motore del controller del motore	Visualizzare solo l'allarme
64	Errore SRO del controller del motore	Visualizzare solo l'allarme
65	Errore valvola a farfalla del controller del motore	Visualizzare solo l'allarme
66	Errore inversione di emergenza del controller del motore	Visualizzare solo l'allarme
67	Errore HPD del controller del motore	Visualizzare solo l'allarme
68	Allarme di bassa tensione	Interrompere tutte le azioni
69	Corrente neutra alta (MC rileva la corrente nel motore, ma in questo caso non ci sarà corrente)	Arrestare il sollevamento e la corsa
70	L'input dello sterzo supera il limite (la tensione nell'input dello sterzo non è adeguata)	Arrestare il sollevamento e la corsa
71	Errore teleruttore principale del controller del motore	Arrestare il sollevamento e la corsa
72	Errore sovratensione del controller del motore	Visualizzare solo l'allarme
73	Errore riduzione di calore del controller del motore	Visualizzare solo l'allarme
74	Errore motore del controller del motore	Visualizzare solo l'allarme
75	Errore motore della pompa del controller del motore	Visualizzare solo l'allarme
76	Errore motore di trasmissione sinistro del controller del motore	Arrestare il sollevamento e la corsa
77	Errore motore di trasmissione destro del controller del motore	Triplat impedisce il sollevamento e lo spostamento combiacx mostra solo l'allarme
78	Errore cortocircuito del motore della pompa	Triplat mostra solo l'allarme, combiacx impedisce il sollevamento

		e lo spostamento
79	Errore cortocircuito del motore di trasmissione sinistro	Arrestare il sollevamento e la corsa
80	Allarme carico superiore all'80%	Solo allarme
81	Errore cortocircuito del motore di trasmissione destro	Arrestare il sollevamento e la corsa
82	Errore bobina freno sinistra	Arrestare il sollevamento e la corsa
83	Errore bobina freno destra	Arrestare il sollevamento e la corsa
84	Errore cortocircuito del controller del motore	Arrestare il sollevamento e la corsa
85	Errore interruttore di rilascio del freno	Solo allarme
86	Errore rilascio del freno non disponibile	Solo allarme
87	Guasto attivazione del freno	Solo allarme
89	Errore attivazione della protezione del motore	Arrestare il sollevamento e la corsa
90	Allarme carico superiore dell'90%	Solo allarme
91	Corto circuito o protezione del motore di trasmissione sinistro	Arrestare il sollevamento e la corsa
92	Protezione del motore destro corto circuito	Arrestare il sollevamento e la corsa
99	Allarme carico superiore dell'99%	Solo allarme
OL	Allarme sovraccarico della piattaforma	Interrompere tutte le azioni
LL	"La macchina è inclinata oltre il limite di sicurezza"	Arrestare il sollevamento e la corsa

Tabella 11 - Guida per la risoluzione dei problemi

Display	Descrizione
01	Errore di inizializzazione del sistema: l'ECU potrebbe avere un guasto, sostituire l'ECU.
02	Errore di comunicazione del sistema: controllare il collegamento tra la linea di comunicazione e gli altri cavi. Se l'errore persiste, sostituire la PCU o l'ECU.
03	Errore impostazione dell'opzione non valida: impostare le opzioni corrette per la macchina
04	Il codice macchina selezionato non è nel campo di applicazione, effettuare nuovamente la selezione in base al modello
06	Messaggio di rilascio riuscito del parametro da remoto: Riavviarlo
07	Determinare se la piattaforma GPS trasmette un comando di blocco auto
08	Messaggio di rilascio riuscito dei dati di calibrazione: Riavviarlo
09	Se il bit di funzione non è configurato
12	Errore di azionamento del pulsante di sollevamento o abbassamento del telaio durante l'avvio: Controllare il cablaggio dell'interruttore a leva, o controllare se l'interruttore a leva è inceppato.
18	Errore dispositivo di protezione anti-buche: controllare se dispositivo di protezione anti-buche è attivato, e controllare l'interruttore di finecorsa del dispositivo di protezione anti-buche. Controllare il cablaggio dell'interruttore, l'interruttore di fine corsa inferiore, e il cablaggio.
27	Verificare che la valvola proporzionale sia collegata correttamente.
31	Errore del sensore di pressione: Controllare il cablaggio del sensore, e il sensore. Controllare per verificare che sia stata selezionata l'opzione corretta della macchina con rilevamento del sovraccarico.

Display	Descrizione
32	Errore del trasduttore angolare: Controllare il cablaggio del sensore, e il sensore. Controllare per verificare che sia stata selezionata l'opzione corretta della macchina con rilevamento del sovraccarico.
33	1412 errore funzione di calibrazione dei dati del peso di sovraccarico non riuscita in modalità di carico leggero: Eseguire nuovamente la calibrazione del peso.
35	Verificare se il processo di calibrazione è invertito
36	Verificare se la tensione del veicolo è troppo bassa, e se è necessario caricarla.
38	Errore funzione di calibrazione del peso di sovraccarico non riuscita: Eseguire nuovamente la calibrazione del peso.
39	Livello della batteria troppo basso: Controllare il livello della batteria, e riempire l'elettrolita se il livello del liquido è troppo basso. Verificare che l'interruttore di livello del liquido sia installato correttamente.
40	Errore di riconnessione GPS: controllare lo stato della connessione
41	Rilasciare il comando di sblocco tramite la piattaforma (applicabile solo all'ECU con la funzione GPS)
42	Errore del pulsante di rotazione a sinistra della piattaforma durante l'avvio: Assicurarsi che i pulsanti sulla manopola non siano premuti. In caso contrario, valutare la possibilità di sostituire la manopola o la PCU.
43	Errore del pulsante di rotazione a destra della piattaforma durante l'avvio: Assicurarsi che i pulsanti sulla manopola non siano premuti. In caso contrario, valutare la possibilità di sostituire la manopola o la PCU.
46	Errore del pulsante di attivazione della manopola della piattaforma durante l'avvio: Assicurarsi che gli interruttori di attivazione sulla manopola non siano premuti. In caso contrario, valutare la possibilità di sostituire la manopola o la PCU.
47	Errore all'avvio "La manopola della piattaforma non è nella posizione centrale": Controllare se la manopola è nella posizione centrale, e controllare l'impostazione del parametro della posizione centrale. Se regolare, valutare la possibilità di sostituire la manopola o la PCU.
52	Errore bobina di avanzamento: Controllare il collegamento della bobina e verificare se sia regolare. Se regolare, controllare un eventuale cortocircuito o circuito aperto della bobina.
53	Errore bobina di ritorno: Controllare il collegamento della bobina e verificare se sia regolare. Se regolare, controllare un eventuale cortocircuito o circuito aperto della bobina.
54	Errore di sollevamento della bobina di sollevamento: Controllare il collegamento della bobina e verificare se sia regolare. Se regolare, controllare un eventuale cortocircuito o circuito aperto della bobina.
55	Errore di sollevamento della bobina di abbassamento: Controllare il collegamento della bobina e verificare se sia regolare. Se regolare, controllare un eventuale cortocircuito o circuito aperto della bobina.
56	Errore bobina di rotazione destra: Controllare il collegamento della bobina e verificare se sia regolare. Se regolare, controllare un eventuale cortocircuito o circuito aperto della bobina.
57	Errore bobina di rotazione sinistra: Controllare il collegamento della bobina e verificare se sia regolare. Se regolare, controllare un eventuale cortocircuito o circuito aperto della bobina.
58	Errore bobina freno: Controllare il collegamento della bobina e verificare se sia regolare. Se regolare, controllare un eventuale cortocircuito o circuito aperto della bobina.
60	Controllare il controller del motore.
61	Raffreddare la macchina, e controllare il cablaggio. Se il cablaggio è corretto, sostituire il controller del motore
62	Riavviare la macchina, qualora vi fosse un guasto, determinarne la causa principale; se il guasto persiste, sostituire il controller del motore
63	Controllare il cablaggio, quindi riavviare, e sostituire il controller del motore se necessario
64	Verificare se il ritardo di attivazione del parametro del motore è troppo breve, e controllare se il parametro è corretto

Display	Descrizione
65	Controllare il cablaggio, e assicurarsi di aver selezionato il tipo di acceleratore corretto nel controller del motore
66	Assicurarsi che il parametro di controllo dell'inversione di emergenza nel controller motore sia impostato su off
67	Il ritardo di attivazione del motore potrebbe essere troppo breve, e controllare se il parametro dei controller degli altri motori sia corretto
68	Errore bassa tensione: controllare la tensione della batteria, e ricaricarla se necessario. Controllare il collegamento tra la batteria e l'interruttore, rinforzarlo o pulirlo. Controllare se la tensione della PCU e della ECU è regolare.
69	MC rileva la corrente nel motore, ma in questo caso non ci sarà corrente: MC ritiene che il freno sia attivato
70	Regolare lo ZAPI e / o controllare se la tensione di commutazione è dovuta ad eventuali cavi allentati
71	Controllare il cablaggio del teleruttore principale, sostituire il teleruttore se necessario, o sostituire il controller del motore
72	Controllare la tensione della batteria, controllare se è in carica. Se l'errore persiste, provare a sostituire il controller del motore
73	Raffreddare la macchina riavviata, o sostituire il controller del motore
74	Controllare il cablaggio del motore, o sostituire il controller del motore
75	Controllare il cablaggio del motore della pompa, o sostituire il controller del motore
76	Controllare il cablaggio del motore di trasmissione sinistro, riavviare la macchina, o sostituire il controller del motore
77	Controllare il cablaggio del motore, riavviare la macchina, o sostituire il controller del motore
78	Controllare il cablaggio del motore della pompa, o sostituire il controller del motore
79	Controllare i collegamenti del motore, e assicurarsi che siano serrati, e controllare un eventuale cortocircuito del motore
80	Allarme carico superiore all'80%: Poiché la piattaforma è quasi al limite di carico, non è consigliabile aumentare il carico.
81	Controllare i collegamenti del motore, e assicurarsi che siano serrati, e controllare un eventuale cortocircuito del motore
82	Controllare i collegamenti del terminale della bobina, e assicurarsi che siano ben serrati, e controllare che la bobina sia collegata correttamente
83	Controllare i collegamenti del terminale della bobina, e assicurarsi che siano ben serrati, e controllare che la bobina sia collegata correttamente
85	Controllare che il collegamento del freno sia corretto
86	Controllare che il collegamento del freno sia corretto
87	Controllare che il collegamento del freno sia corretto
89	Controllare lo stato di collegamento del circuito del motore
90	Allarme carico superiore al 90%: Poiché la piattaforma è quasi al limite di carico, non è consigliabile aumentare il carico.
91	Controllare se il motore di trasmissione sinistro è in corto
92	Controllare se il motore di trasmissione destro è in corto
99	Allarme carico superiore al 99%: Poiché la piattaforma ha raggiunto il limite di carico, non aumentare il carico.

Display	Descrizione
OL	Allarme sovraccarico della piattaforma: Rimuovere immediatamente il carico in eccesso.
LL	"La macchina è inclinata oltre il limite di sicurezza": Se la macchina si inclina, provare a ristabilire lo stato orizzontale. Se la macchina è in posizione orizzontale, controllare il cablaggio del sensore di livello o il sensore.

Storico errori

- 1) Il controller può visualizzare gli ultimi 10 codici di errore. Premere il tasto di rotazione a destra sulla parte superiore della manopola, e tenerlo premuto per 10 secondi (non premere l'interruttore di attivazione della manopola) per accedere allo storico degli errori.
- 2) Premere l'interruttore di rotazione a sinistra per visualizzare il codice di errore precedente, fino a raggiungere il primo. Premere l'interruttore di rotazione a destra per visualizzare lo storico degli errori nella sequenza inversa, fino a raggiungere l'ultimo. Per i codici di errore, fare riferimento alla tabella sopra.
- 3) Premere l'interruttore di attivazione sulla manopola per ripristinare lo stato di normale funzionamento.

7.17 Sovraccarico della piattaforma

Quando sul display viene visualizzata la scritta OL lampeggiante, la piattaforma è sovraccarica e non verrà effettuata alcuna funzione e verrà emesso un segnale d'allarme.

- Premere il pulsante rosso di arresto di emergenza portandolo sulla posizione "Spento"
- Rimuovere il carico della piattaforma
- Tirare il pulsante rosso di arresto di emergenza verso "Acceso"
- Se non si potesse scaricare il peso in eccesso, usare la leva di discesa di emergenza.

Capitolo 8 Istruzioni per il trasporto e il sollevamento

Avvertenza

Osservare queste istruzioni.

- Quando si solleva la macchina con una gru, assicurarsi che la gru abbia la capacità e le attrezzature adeguate per supportare il peso della macchina.
- Solo il personale qualificato può caricare e scaricare la macchina su un autocarro per il trasporto.
- Il veicolo adibito al trasporto deve essere parcheggiato su una superficie solida e pianeggiante.
- Quando si carica la macchina, assicurarsi di bloccare le ruote del veicolo di trasporto, per evitare che si muova.
- Assicurarsi che la capacità del veicolo, la superficie di carico, e l'attrezzatura di ancoraggio siano adeguate per supportare il peso della macchina. Fare riferimento alla targhetta identificativa sulla macchina per il peso complessivo.
- Assicurarsi di caricare la macchina su una superficie piana e livellata, e di bloccare le ruote prima di rilasciare il freno.
- Non guidare la macchina quando si percorre un pendio in salita o in discesa, o quando si percorre un pendio che supera la pendenza

nominale della macchina. Per la guida in pendenza, fare riferimento al Capitolo 7 - Istruzioni per l'uso. Se la rampa di carico del veicolo di trasporto supera la pendenza massima nominale della macchina, caricare e scaricare la macchina con un verricello, come indicato per le istruzioni per l'operazione di rilascio del freno.

8.1 Rilascio del freno

Pericolo di collisione

Il mancato fissaggio della macchina prima di rilasciare i freni provocherà lesioni gravi o la morte.

1. Assicurarsi che la macchina si trovi su una superficie stabile, piana, e che sia stata fissata.
2. Bloccare le ruote.
3. Rilasciare i freni.

Operazione di rilascio del freno (per i modelli a trasmissione elettrica)

- 1) Bloccare le ruote con dei cunei, per evitare che la macchina si muova.
- 2) Accertarsi che la fune del verricello sia adeguatamente fissata ai punti di ancoraggio del telaio, e che il percorso sia libero da

qualsiasi ostacolo.

- 3) Se la tensione del sistema è superiore a 10 v, premere il pulsante per rilasciare il freno.

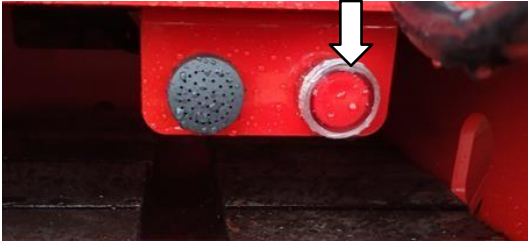

- 4) Se la tensione del sistema è inferiore a 10 V, eseguire la seguente operazione.

- ① Svitare il coperchio del motore di trasmissione;



- ② Avvitare il dado M6 al bullone M6*25, vedere la Figura 2 di seguito;



- ③ Avvitare il bullone M6*25 nei fori per viti sul disco del freno, vedere la Figura 3;



- ④ Utilizzare una chiave per ruotare il dado in senso antiorario. Quando il gioco del freno è maggiore di 0,08 mm (0,003 pollici), il freno viene rilasciato.



- ⑤ Ripetere la procedura di cui sopra, per l'altro motore di trasmissione. Con entrambi i freni del motore di trasmissione rilasciati, la macchina può essere spostata manualmente.

- ⑥ Dopo aver spostato la macchina, installare nuovamente entrambi i motori di trasmissione secondo le loro condizioni iniziali.

Operazione di rilascio del freno (per i modelli a trasmissione idraulica)

- 1) Bloccare le ruote, per evitare che la macchina si muova.
- 2) Assicurarsi che tutti i dispositivi di sollevamento siano adeguatamente fissati ai punti di ancoraggio / sollevamento designati sul telaio, e che non vi siano ostacoli sul percorso.
- 3) Premere la manopola nera di rilascio del freno per aprire la valvola del freno.

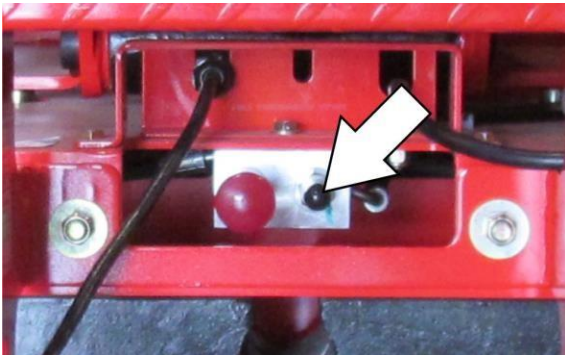

- 4) Tirare la manopola rossa della pompa di rilascio del freno.

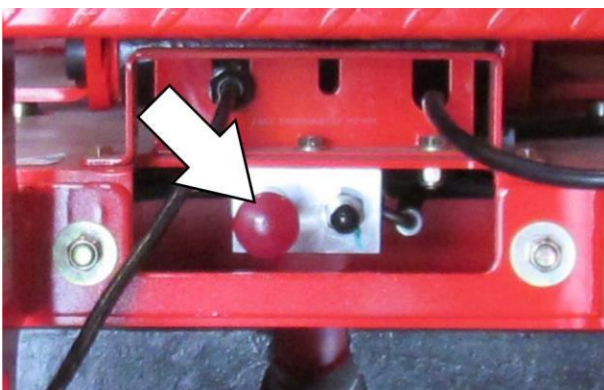

8.2 Sicurezza nel trasporto

- 1) Durante la preparazione per il trasporto,

bloccare le ruote della macchina.

- 2) Ritrarre e fissare la piattaforma estensibile.
- 3) Portare il selettore in posizione OFF, e rimuovere la chiave per evitare qualsiasi utilizzo non autorizzato. Scollegare e rimuovere il quadro dei comandi in piattaforma. Riporlo in un luogo sicuro prima di procedere al trasporto della macchina.
- 4) Assicurarsi che le ruote anteriori e posteriori siano bloccate saldamente, e che la macchina venga controllata per assicurarsi che non vi siano parti allentate, o non fissate.
- 5) Fissare la macchina sulla superficie di trasporto utilizzando le posizioni di ancoraggio sul telaio.



- 6) Utilizzare almeno 4 catene o cinghie.



- 7) Assicurarsi di utilizzare catene o cinghie di fissaggio con una sufficiente capacità di carico.

- 8) Prima del trasporto, fissare la ringhiera di

protezione ripiegata (se presente) con una cinghia

⚠, ! Avvertenza

Attenersi alle seguenti indicazioni.

- Solo il personale qualificato nel carico e nel trasporto di attrezzature pesanti, è autorizzato ad equipaggiare le attrezzature di sollevamento, e a sollevare la macchina.



Tabella 12 - Baricentro

Modello	X-axis (mm)	Y-axis
SS0407E	553	521
SS0507E	566,195	504,954
SS0607E	835,1	579,4
AS0607W	769,2	487,5
AS0607WE		
AS0607	546,3	478,8
AS0607E		
AS0608	823	615,6
AS0608E		
AS0808	860,2	645,6

AS0808E		
AS0612	1291,89	597
AS0612E		
AS0812	847,76	606,13
AS0812E		
AS1012	991,5	645
AS1012E		
AS1212	1202	683,15
AS1212E		
AS1413	1090,5	853
AS1413E		

- Solo il personale qualificato sull'impiego del carrello elevatore, è autorizzato a caricare e scaricare la macchina con un carrello elevatore.
- Verificare che la capacità di sollevamento, la superficie di carico, le cinghie di carico, e la fune della gru siano sufficienti a sostenere il peso della macchina. Per il numero di serie, fare riferimento alla targhetta di identificazione.

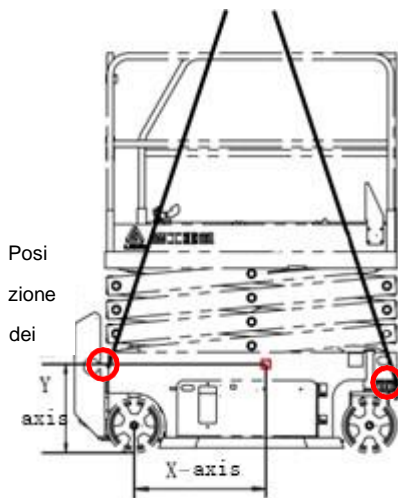
8.3 Caricare la macchina con un carrello elevatore

- 1) Assicurarsi di fissare la piattaforma estensibile, il controller e il pannello del telaio. Rimuovere tutti i componenti mobili dalla macchina.
- 2) Abbassare completamente la piattaforma. Durante ogni procedura di trasporto, tenere la piattaforma ripiegata.
- 3) Utilizzare le aperture per le forche su entrambi i lati della scala.

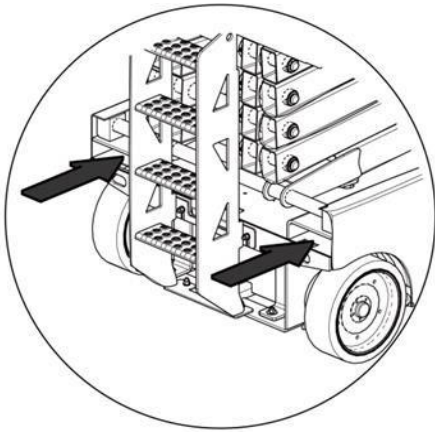

- 4) Posizionare le forche del carrello elevatore nelle aperture per le forche.
- 5) Guidare il carrello elevatore in avanti per inserire completamente le forche nelle aperture.
- 6) Sollevare la macchina di 15 cm, e inclinare leggermente le forche all'indietro, per mantenere stabile la macchina.
- 7) Tenere la macchina in piano quando si abbassa la forca.



Sollevare la macchina lateralmente può comportare danni ai componenti.

8.4 Precauzioni per il sollevamento

- 1) Abbassare completamente la piattaforma. Assicurarsi di fissare la piattaforma estensibile, il controller e il pianale del telaio. Rimuovere tutti i componenti mobili dalla macchina.



Utilizzare il baricentro indicato sull'etichetta adesiva del sollevamento sulla macchina.

- 2) Lo spreader può essere fissato solo al punto di sollevamento specificato sulla raffigurazione della macchina.
- 3) Vi sono due fori di sollevamento sul pannello anteriore della macchina, e due fori di sollevamento sul pannello posteriore, da utilizzare per il sollevamento della macchina.
- 4) Regolare lo strumento di blocco in modo che la macchina non venga danneggiata, e mantenuta in orizzontale.

8.5 Parcheggio e rimessaggio

Seguire le seguenti indicazioni per il parcheggio e il rimessaggio:

- 1) Portare la macchina in un'area ben protetta e ben ventilata.
- 2) Assicurarsi di abbassare completamente la piattaforma.
- 3) Premere l'interruttore di arresto di emergenza in posizione OFF.
- 4) Se necessario, coprire il pannello di controllo, e i segnali di avvertenza per proteggerli dalle condizioni ambientali.
- 5) Se la macchina viene parcheggiata per un lungo periodo, proteggere le ruote su entrambi i lati con delle assi di bloccaggio.
- 6) Ruotare il selettore di alimentazione in posizione OFF, e rimuovere la chiave, per evitare qualsiasi avviamento o utilizzo non autorizzato dell'attrezzatura.
- 7) Se si è muniti del pacchetto opzionale contro gli atti vandalici, la postazione di lavoro, e il quadro dei comandi a terra possono essere coperti e bloccati per prevenire atti vandalici.

Capitolo 9 Segnaletica adesiva ed etichette di avvertenza

SS0407E/SS0507E/SS0607E

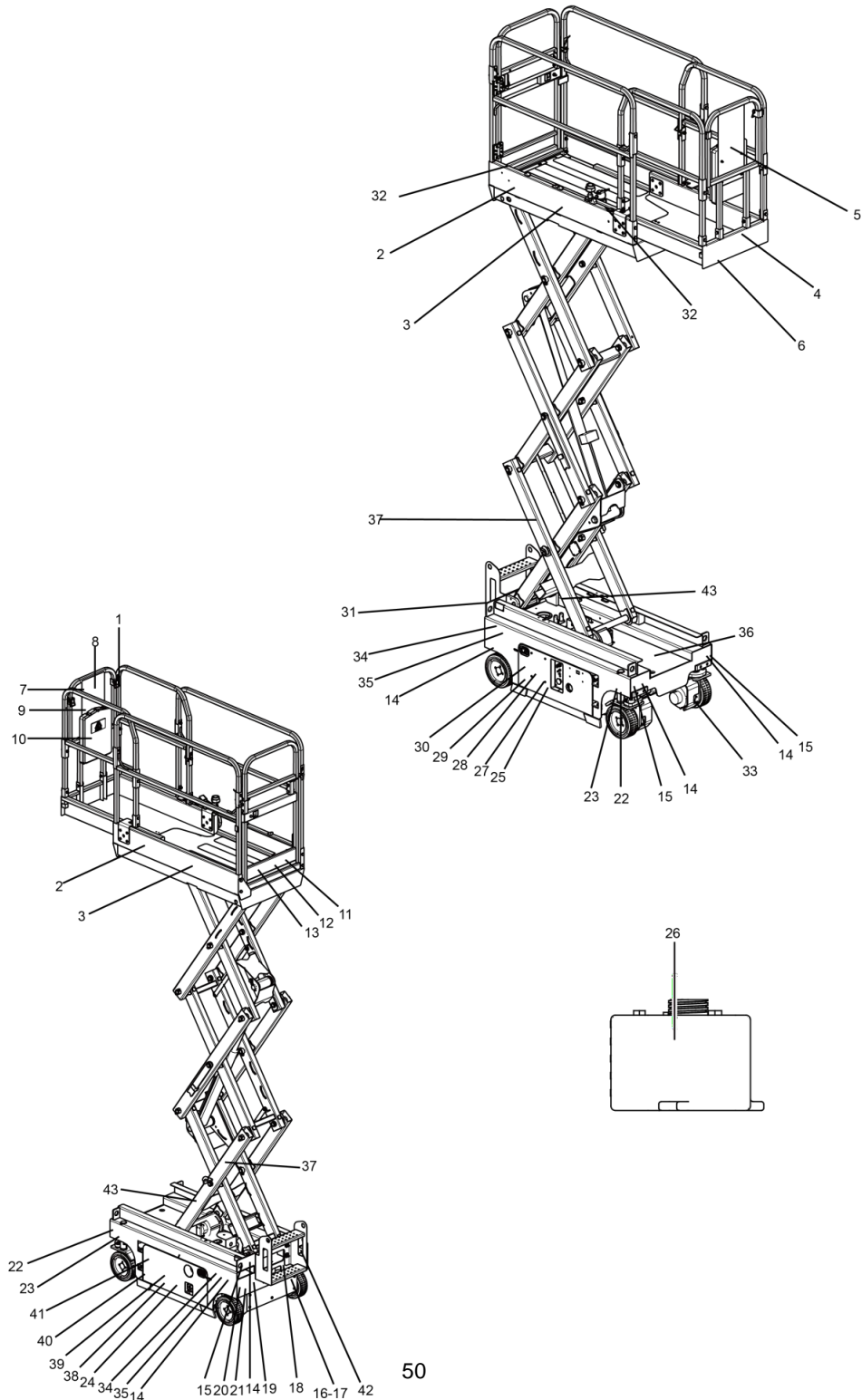









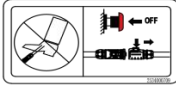



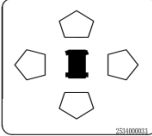





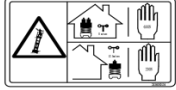







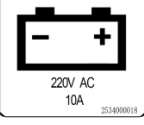













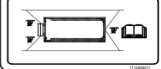

SS0407E/SS0507E/SS0607E Elenco delle etichette

Codice	Nome	Codice	Nome
1	Segnale di divieto di collegamento	23	Segnali per la direzione di avanzamento
2	Logo dell'azienda	24	Rischio di shock elettrico
3	Identificazione del modello	25	Marchatura di attenzione lesioni cutanee
4	Barra di avvertimento	26	Segnale olio
5	Logo dell'azienda	27	Segnale di avvertenza chiudere la staffa del telaio
6	IPAF	28	Marchio CE
7	Segnale di indicazione freccia	29	Descrizione dell'avvertenza
8	Segnale di divieto	30	Attenzione durante la revisione
9	Segnale di avvertimento abbassamento della piattaforma	31	Marchatura delle parti di ancoraggio per il trasporto
10	Istruzioni	32	Punto di ancoraggio della fune di sicurezza
11	Segnale forza manuale massima	33	Non bagnare
12	Segnale forza manuale massima	34	Rischio di shock elettrico
13	Segnale di avvertimento di sicurezza della piattaforma	35	Segnale rischio di schiacciamento
14	Segnale gancio	36	Segnale rischio di ribaltamento
15	Posizione di sollevamento	37	Segnale di avvertimento allontanarsi dalla macchina
16	Targhetta dell'intera macchina	38	Segnale disattivare l'alimentazione
17	Targhetta dell'intera macchina	39	Segnali di avvertimento contrappeso della batteria
18	Segnale carica della batteria	40	Segnali di avvertimento ustioni da esplosione
19	Marchatura abbassamento di emergenza	41	Descrizione del pericolo
20	Segnali di avvertimento di sicurezza per il rilascio del freno	42	Posizione per le forche del carrello elevatore

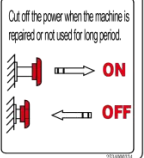
21	Rischio di shock elettrico	43	Segnale braccio di sicurezza del carrello elevatore
22	Segnale capacità di carico della ruota		

SS0407E/SS0507E/SS0607E Etichette

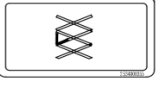
1-2534000709	2-2534000335	3-2534000913	3-2534000960	4-2534000024	5-2534000605
		SS0407E SS0507E	SS0607E		
6-2534000272	7-2534000033	8-2534000229	9-2534000013	10-2534000119	11-2534000140
I P A F					
11-2534000147	12-2534000134	12-2534000148	13-2534001273	13-2534000521	13-2534000535
					
14-2831990027	15-2534000027	16/17-2534001610	18-2534000018	19-2534000139	20-2534000016
					
21-2534000007	22-2534000539	22-2534000642	23-2534000102	24-2534000247	25-2534000029
					
26-2534000100	27-2534000010	28-2534000276	29-2534000145	30-2534000011	31-2534000021
			 <p>WARNING THIS MACHINE MUST NOT BE USED UNTIL IT IS INSPECTED AND CERTIFIED BY THE MANUFACTURER. 1. Do not operate, repair and maintenance on this platform unless you are trained and qualified. 2. Any failure to follow operation, repair and maintenance instructions can result in injury and death. 3. Do not perform operation, repair and maintenance procedures unless you read, understand the manual completely. 4. To clearly follow the rated loading capacity, any consequences due to overloading or unauthorized modification are the responsibility of the user. 5. The operating procedures and precautions referred to herein are only applicable to the displayed position of the machine. Be always ensured that any operation out of the specification but not prohibited will not happen.</p>		
32-2534000017	33-2534000124	34-2534000009	35-2534000143	36-2534000015	37-2534000142
			 <p>Crushing Hazard Death or serious injury can result from contact with moving counter arms.</p>		 <p>Crushing Hazard Death or serious injury can result from contact with moving counter arms.</p>
38-2534000334	39-2534000008	40-2534000144	41-2534000146	42-2534000101	43-2534000355
 <p>Cut off the power when the machine is repaired or not used for long period.</p>		 <p>Explosion Hazard Ignition of explosive gases in closed and unventilated will cause death, injury or destruction. Do not operate equipment if you do not understand the instructions in the manual. Consult your supervisor the owner or the manufacturer.</p>	 <p>DANGER Read the manual before operating the machine. Do not operate the machine if you are not trained and qualified. Do not perform operation, repair and maintenance procedures unless you read, understand the manual completely. To clearly follow the rated loading capacity, any consequences due to overloading or unauthorized modification are the responsibility of the user. The operating procedures and precautions referred to herein are only applicable to the displayed position of the machine. Be always ensured that any operation out of the specification but not prohibited will not happen.</p>		

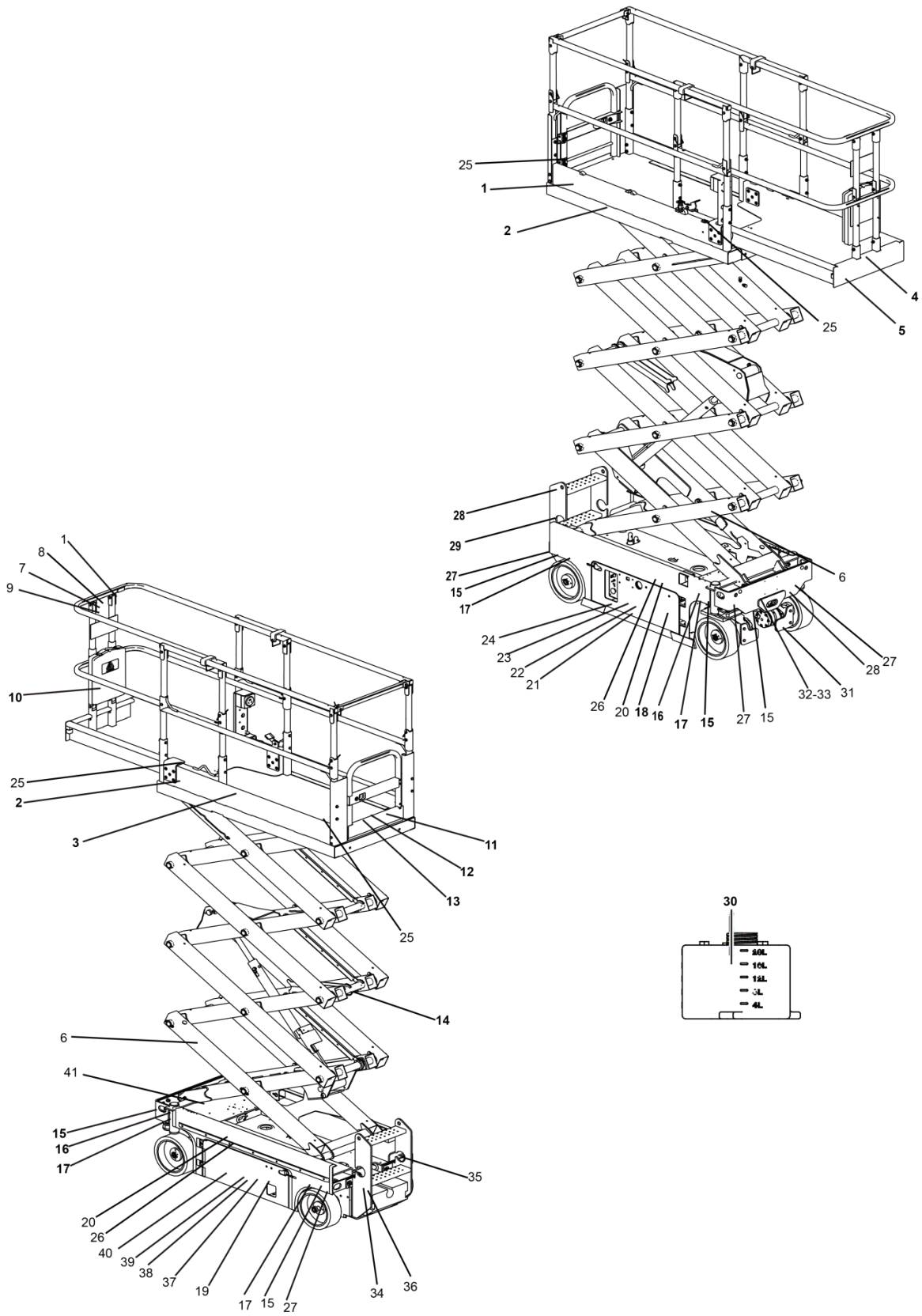









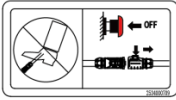

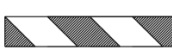

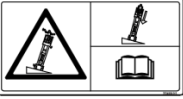

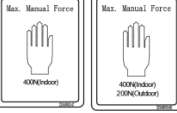

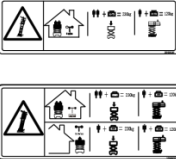
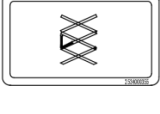

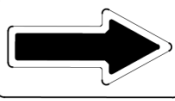
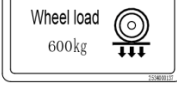
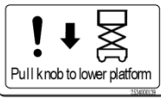





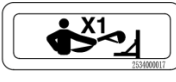

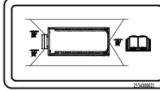
AS0607E/AS0607WE Elenco delle etichette

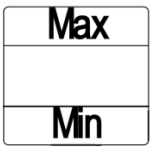
Codice	Nome	Codice	Nome
1	Segnale di divieto di collegamento	22	Segnale di avvertenza chiudere la staffa del telaio
2	Logo dell'azienda	23	Attenzione durante la revisione
3	Identificazione del modello	24	Marchio CE
4	Barra di avvertimento	25	Punto di ancoraggio della fune di sicurezza
5	IPAF	26	Segnale rischio di schiacciamento
6	Segnale allontanarsi dalla macchina	27	Posizione di sollevamento
7	Segnale di divieto	28	Marcatura delle parti di ancoraggio per il trasporto
8	Segnale di avvertimento abbassamento della piattaforma	29	Segnali di avvertimento di sicurezza per il rilascio del freno
9	Segnale di indicazione freccia	30	Segnale olio
10	Istruzioni	31	Non bagnare
11	Segnale forza manuale massima	32	Targhetta dell'intera macchina
12	Segnale forza manuale massima	33	Targhetta dell'intera macchina
13	Segnale di avvertimento di sicurezza della piattaforma	34	Segnale shock elettrico
14	Segnale braccio di sicurezza del carrello elevatore	35	Posizione per le forche del carrello elevatore
15	Segnale gancio	36	Segnale carica della batteria
16	Segnali per la direzione di avanzamento	37	Descrizione del pericolo
17	Segnale capacità di carico della ruota	38	Descrizione dell'avvertenza
18	Marcatura abbassamento di emergenza	39	Segnali di avvertimento ustioni da esplosione
19	Rischio di shock elettrico	40	Segnali di avvertimento contrappeso della batteria
20	Rischio di shock elettrico	41	Segnale rischio di ribaltamento

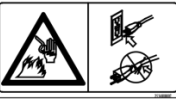
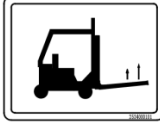
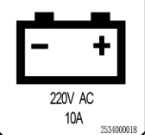
21	Marcatura di attenzione lesioni cutanee		
----	---	--	--

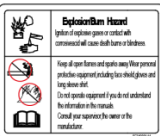
AS0607E/AS0607WE

1-2534000709	2-2534000218	3-2534000261/1123	4-2534000024	5-2534000272	6-2534000142
		AS0607E AS0607WE		IPAF	
7-2534000229	8-2534000013	9-2534000033	10-2534000119	11-2534000147/140	12-2534000148/134
					
13-2534000165/153	14-2534000032	15-2831990027	16-2534000102	17-2534000137	18-2534000139
					
19-2534000247	20-2534000009	21-2534000029	22-2534000010	23-2534000011	24-2534000276
					
25-2534000017	26-2534000143	27-2534000027	28-2534000021	29-2534000016	30-2534000100
					
31-2534000124	32/33-2534001610	34-2534000007	35-2534000101	36-2534000018	37-2534000146
					
38-2534000145	39-2534000144	40-2534000008	41-2534000015		
					

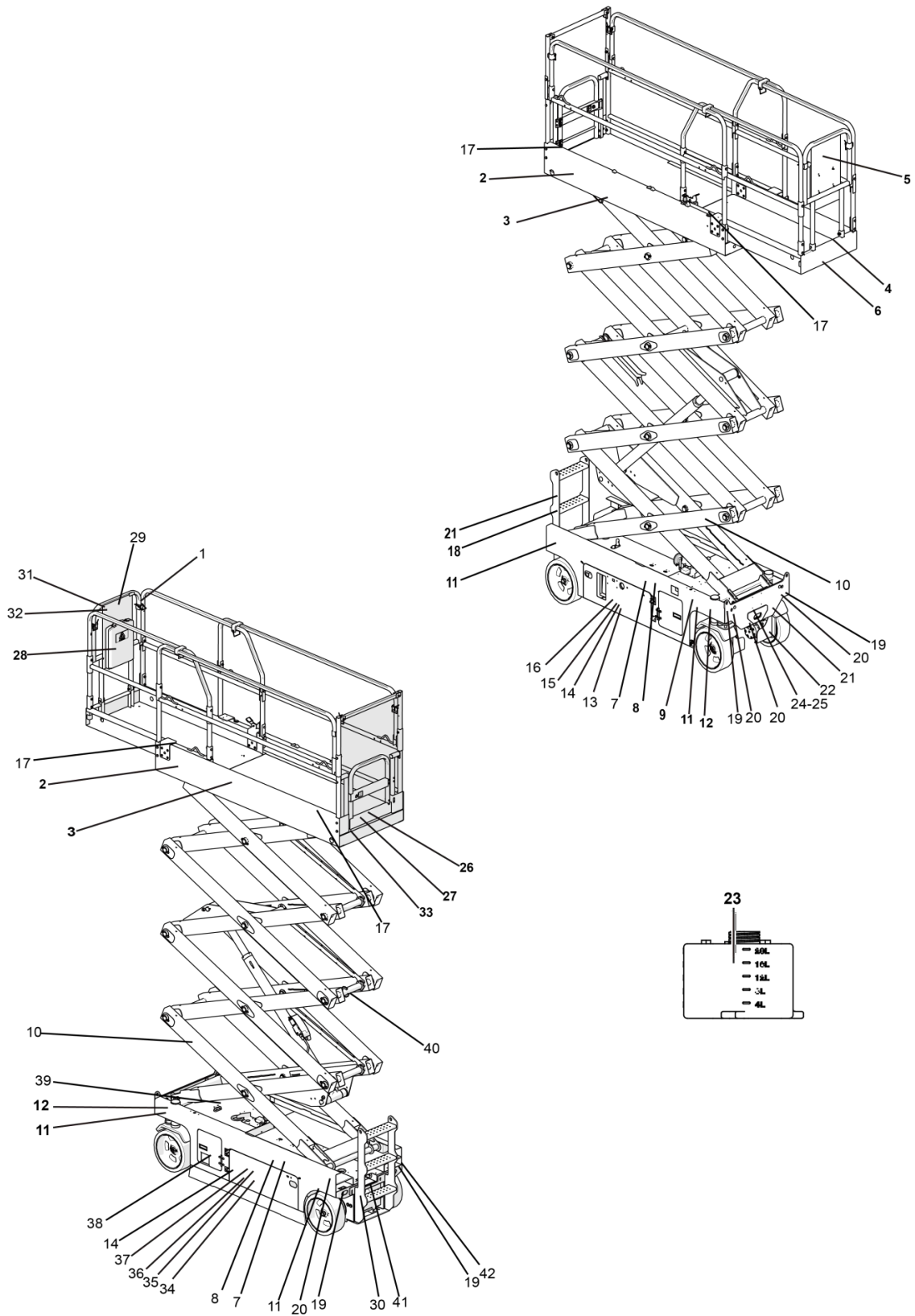

AS0608E/AS0808E Elenco delle etichette

Codice	Nome	Codice	Nome
1	Segnale di divieto di collegamento	22	Non bagnare
2	Logo dell'azienda	23	Segnale olio
3	Identificazione del modello	24	Targhetta dell'intera macchina
4	Barra di avvertimento	25	Targhetta dell'intera macchina
5	Logo dell'azienda	26	Segnale forza manuale massima
6	IPAF	27	Segnale forza manuale massima
7	Segnale rischio di schiacciamento	28	Istruzioni
8	Rischio di shock elettrico	29	Segnale di avvertimento abbassamento della piattaforma
9	Marchatura abbassamento di emergenza	30	Segnale shock elettrico
10	Segnale allontanarsi dalla macchina	31	Segnale di divieto
11	Segnale capacità di carico della ruota	32	Segnale di indicazione freccia
12	Segnali per la direzione di avanzamento	33	Segnale di avvertimento di sicurezza della piattaforma
13	Marchatura di attenzione lesioni cutanee	34	Descrizione del pericolo
14	Segnale di avvertenza chiudere la staffa del telaio	35	Descrizione dell'avvertenza
15	Attenzione durante la revisione	36	Segnali di avvertimento ustioni da esplosione
16	Marchio CE	37	Segnali di avvertimento contrappeso della batteria
17	Punto di ancoraggio della fune di sicurezza	38	Rischio di shock elettrico
18	Segnali di avvertimento di sicurezza per il rilascio del freno	39	Segnale rischio di ribaltamento
19	Posizione di sollevamento	40	Segnale braccio di sicurezza del carrello elevatore

20	Segnale gancio	41	Segnale carica della batteria
21	Marcatura delle parti di ancoraggio per il trasporto	42	Posizione per le forche del carrello elevatore

AS0608E/AS0808E Etichette

1-2534000709	2-2534000219	3-2534000265/6	4-2534000024	5-2534000220	6-2534000272
		AS0608E AS0808E			IPAF
7-2534000143	8-2534000009	9-2534000139	10-2534000142	11-2534000211/207	12-2534000102
				Wheel load 770kg Wheel load 830kg	
13-2534000029	14-2534000010	15-2534000011	16-2534000276	17-2534000017	18-2534000016
19-2534000027	20-2831990027	21-2534000021	22-2534000124	23-2534000100	24/25-2534001610
				Max Min	
26-2534000140/7	27-2534000134/148	28-2534000119	29-2534000013	30-2534000007	31-2534000229
32-2534000033	33-2534000209/8	34-2534000146	35-2534000145	36-2534000144	37-2534000008
38-2534000247	39-2534000015	40-2534000032	41-2534000018	42-2534000101	

AS0612E/AS0812E/AS1012E/AS1212E

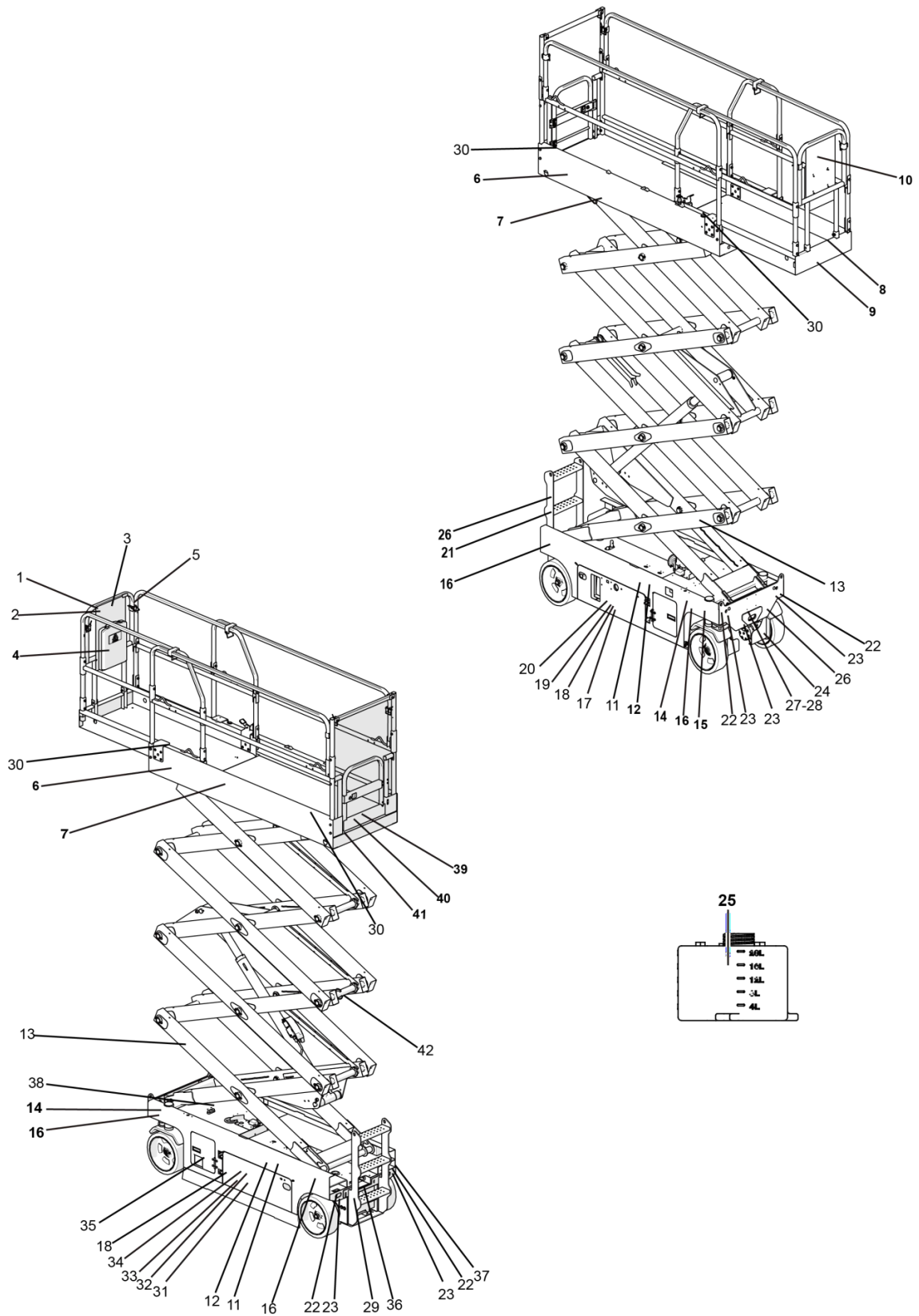









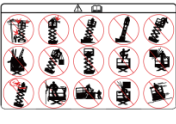
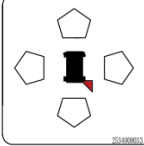
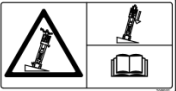

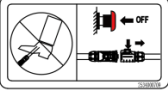







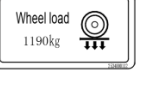
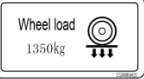







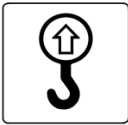



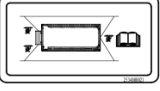

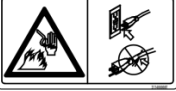

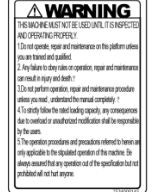
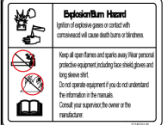



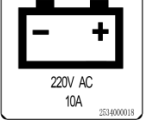

AS0612E/AS0812E/AS1012E/AS1212E Elenco delle etichette

Codice	Nome	Codice	Nome
1	Segnale di divieto	22	Posizione di sollevamento
2	Segnale di indicazione freccia	23	Segnale gancio
3	Segnale di avvertimento abbassamento della piattaforma	24	Non bagnare
4	Istruzioni	25	Segnale olio
5	Segnale di divieto di collegamento	26	Marcatura delle parti di ancoraggio per il trasporto
6	Logo dell'azienda	27	Targhetta dell'intera macchina
7	Identificazione del modello	28	Targhetta dell'intera macchina
8	Barra di avvertimento	29	Segnale shock elettrico
9	Logo dell'azienda	30	Punto di ancoraggio della fune di sicurezza
10	IPAF	31	Descrizione del pericolo
11	Segnale rischio di schiacciamento	32	Descrizione dell'avvertenza
12	Rischio di shock elettrico	33	Segnali di avvertimento ustioni da esplosione
13	Segnale allontanarsi dalla macchina	34	Segnali di avvertimento contrappeso della batteria
14	Segnali per la direzione di avanzamento	35	Rischio di shock elettrico
15	Marcatura abbassamento di emergenza	36	Posizione per le forche del carrello elevatore
16	Segnale capacità di carico della ruota	37	Segnale carica della batteria
17	Marcatura di attenzione lesioni	38	Segnale rischio di ribaltamento

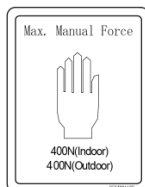
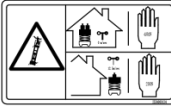
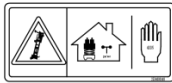
	cutanee		
18	Segnale di avvertenza chiudere la staffa del telaio	39	Segnale forza manuale massima
19	Attenzione durante la revisione	40	Segnale forza manuale massima
20	Marchio CE	41	Segnale di avvertimento di sicurezza della piattaforma
21	Segnali di avvertimento di sicurezza per il rilascio del freno	42	Segnale braccio di sicurezza del carrello elevatore

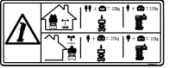
AS0612E/AS0812E/AS1012E/AS1212E

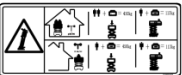
1-2534000229	2-2534000033	3-2534000013	4-2534000119	5-2534000709	6-2534000218/9
					
7-2534001224	7-2534000601	7-2534000252/225	8-2534000024	9-2534000220	10-2534000272
AS0612E	AS0812E	AS1012E AS1212E			IPAF
11-2534000143	12-2534000009	13-2534000142	14-2534000102	15-2534000139	16-2534000112/437
					 
16-2534000546	16-2534000113	17-2534000029	18-2534000010	19-2534000011	20-2534000276
					
21-2534000016	22-2534000027	23-2831990027	24-2534000124	25-2534000100	26-2534000021
		 ax. Manual Force			
27/28-2534001610	29-2534000007	30-2534000017	31-2534000146	32-2534000145	33-2534000144
					
34-2534000008	35-2534000247	36-2534000101	37-2534000018	38-2534000015	39-2534000140
					

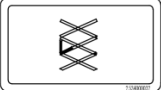
<p>39-2534000147</p> 	<p>39-2534001187</p> 	<p>40-2534000134</p> 	<p>40-2534000148</p> 	<p>40-25340001182</p> 	<p>41-2534000141</p> 
<p>41-2534001183</p> 	<p>41-2534000478</p> 	<p>41-2534000149</p> 	<p>42-2534000032</p> 		

AS1413E

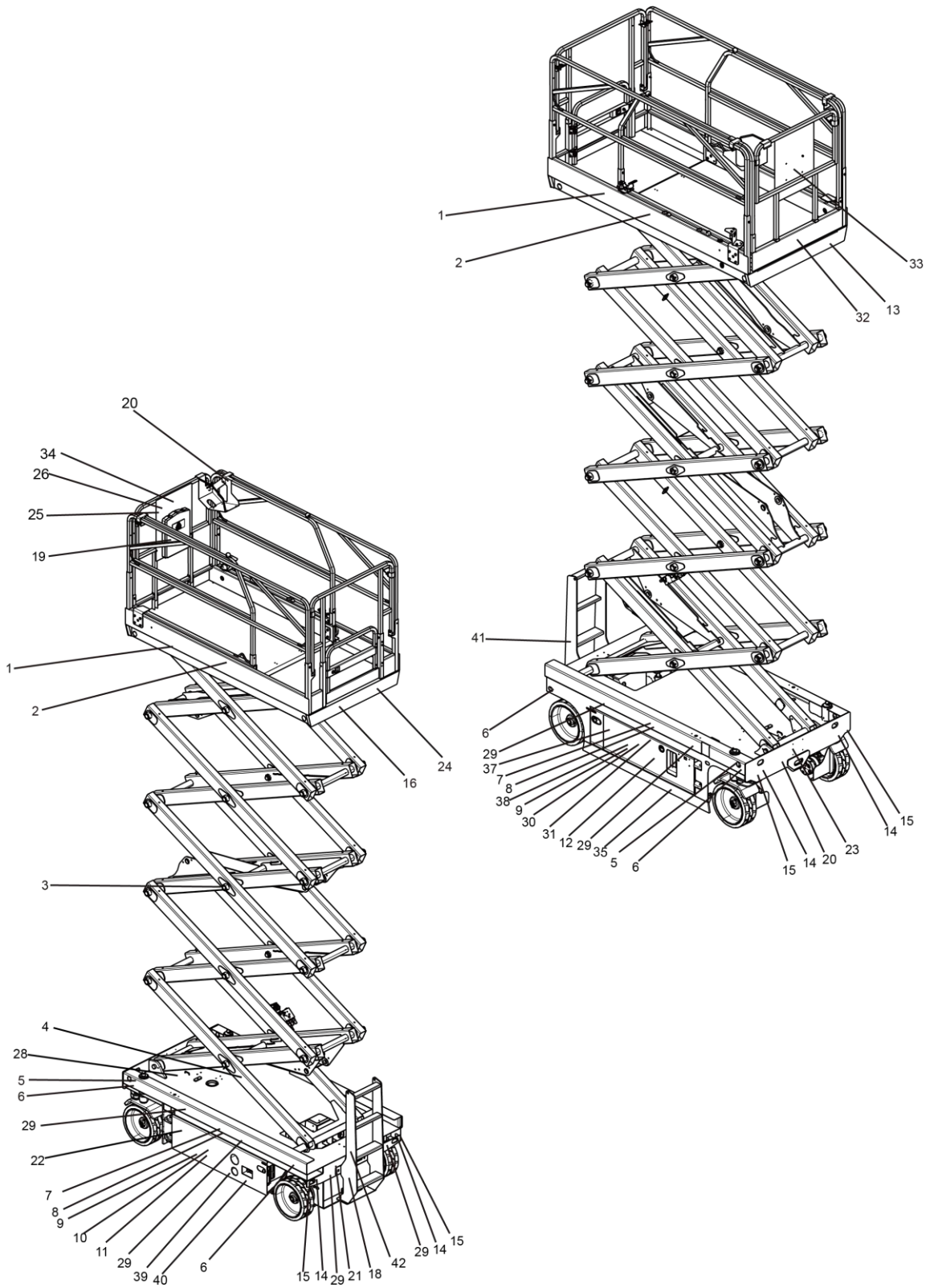









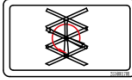



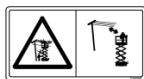

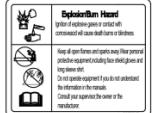

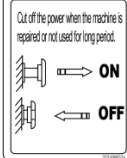

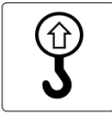

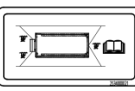

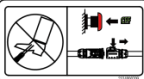
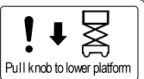
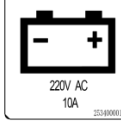

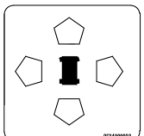







AS1413E Elenco delle etichette

Codice	Nome	Codice	Nome
1	Logo dell'azienda	22	Segnale carica della batteria
2	Identificazione del modello	23	Targhetta dell'intera macchina
3	Segnale braccio di sicurezza del carrello elevatore	24	Segnale di divieto di messa a terra
4	Segnale allontanarsi dalla macchina	25	Segnale di indicazione freccia
5	Segnali per la direzione di avanzamento	26	Segnale di divieto
6	Segnale capacità di carico della ruota	27	Punto di ancoraggio della fune di sicurezza
7	Rischio di shock elettrico	28	Segnale rischio di ribaltamento
8	Segnale rischio di schiacciamento	29	Posizione per le forche del carrello elevatore
9	Segnale di avvertenza chiudere la staffa del telaio	30	Attenzione durante la revisione
10	Segnali di avvertimento ustioni da esplosione	31	Marcatura di attenzione lesioni cutanee
11	Segnale di avvertimento contrappeso della batteria	32	IPAF
12	Identificazione dell'interruzione dell'alimentazione	33	Logo dell'azienda
13	Barra di avvertimento	34	Segnale di avvertimento pianale ribassato
14	Segnale gancio	35	Barra di avvertimento
15	Posizione di sollevamento	36	Rischio di shock elettrico
16	Segnale forza manuale massima	37	Segnale olio

17	Segnale di avvertimento di sicurezza della piattaforma	38	Marchio CE
18	Marcatura delle parti di ancoraggio per il trasporto	39	Descrizione dell'avvertenza
19	Istruzioni	40	Descrizione del pericolo
20	Segnale di divieto di collegamento	41	Segnali di avvertimento di sicurezza per il rilascio del freno
21	Marcatura abbassamento di emergenza	42	Segnale shock elettrico

AS1413E Etichette

1-2534000218	2-2534001677	3-2534001708	4-2534000142	5-2534000102	6-2534000437
	AS1413E				
7-2534000009	8-2534000438	9-2534000010	10-2534000144	11-2534000008	12-2534000334
					
13-2534000024	14-2831990027	15-2534000027	16-2534000140/134	17-2534001272	18-2534000021
					
19-2534000119	20-2534000709	21-2534000139	22-254000018	23-2534001610	24-2534000141
					
25-2534000033	26-2534000229	27-2534000017	28-2534000015	29-2534000101	30-2534000011
					
31-2534000029	32-2534000272	33-2534000220	34-2534000013	35-2534000436	36-2534000247
	IPAF				
37-2534000100	38-2534000276	39-2534000145	40-2534000146	41-2534000016	42-2534000007
					

AS0607/AS0607W

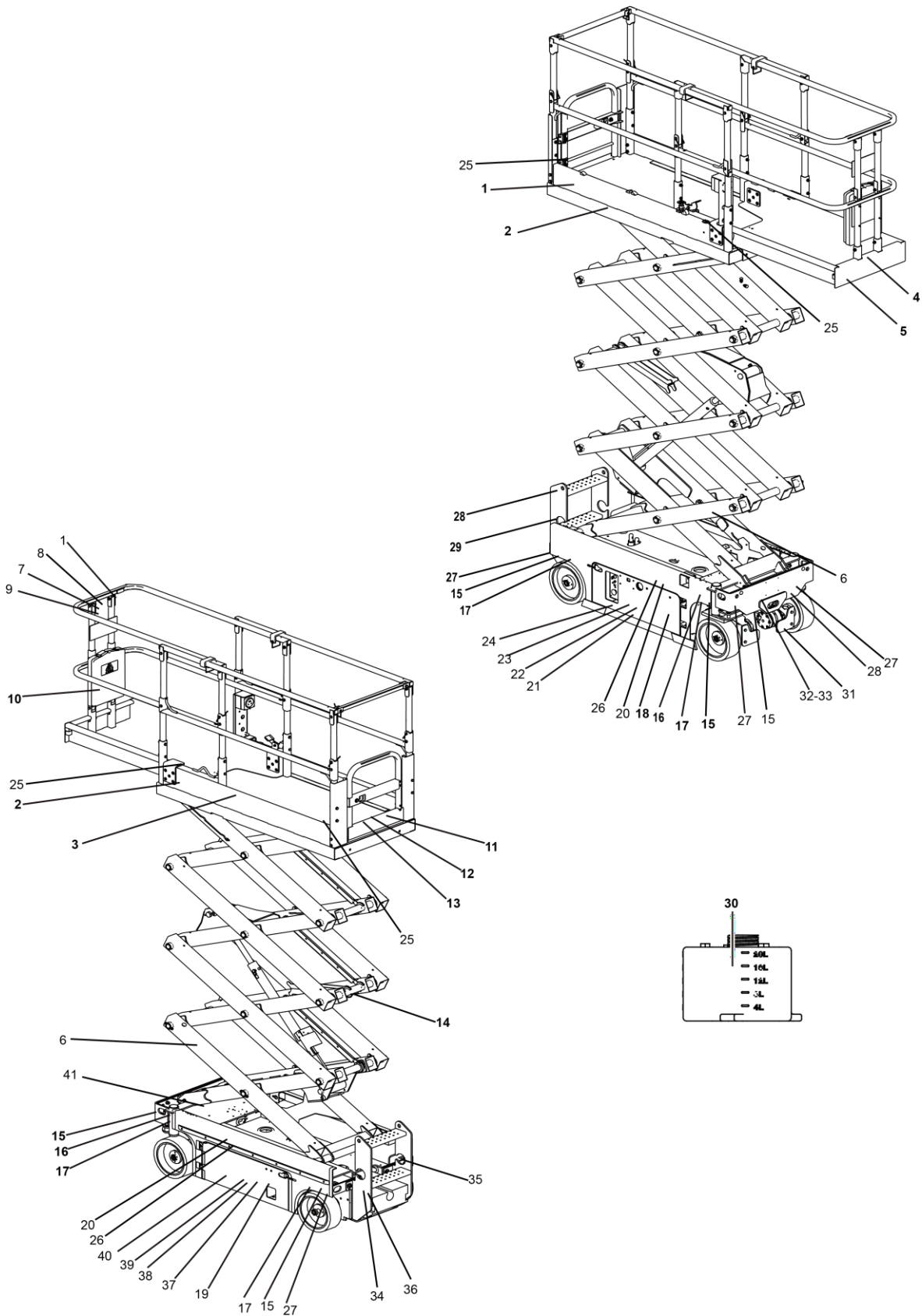









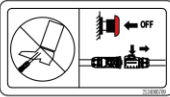

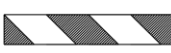



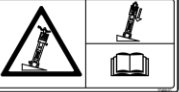
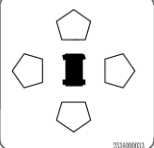

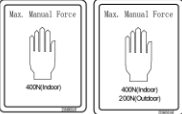

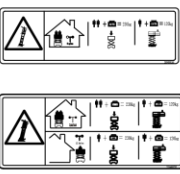
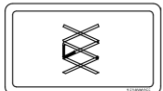

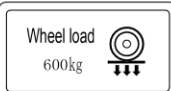
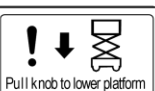







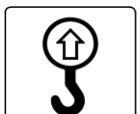
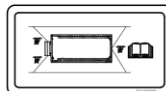

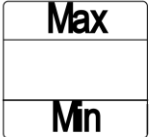
AS0607/AS0607W Elenco delle etichette

Codice	Nome	Codice	Nome
1	Segnale di divieto di collegamento	22	Segnale di avvertenza chiudere la staffa del telaio
2	Logo dell'azienda	23	Attenzione durante la revisione
3	Identificazione del modello	24	Marchio CE
4	Barra di avvertimento	25	Punto di ancoraggio della fune di sicurezza
5	IPAF	26	Segnale rischio di schiacciamento
6	Segnale allontanarsi dalla macchina	27	Posizione di sollevamento
7	Segnale di divieto	28	Marcatura delle parti di ancoraggio per il trasporto
8	Segnale di avvertimento abbassamento della piattaforma	29	Segnali di avvertimento di sicurezza per il rilascio del freno
9	Segnale di indicazione freccia	30	Segnale olio
10	Istruzioni	31	Non bagnare
11	Segnale forza manuale massima	32	Targhetta dell'intera macchina
12	Segnale forza manuale massima	33	Targhetta dell'intera macchina
13	Segnale di avvertimento di sicurezza della piattaforma	34	Segnale shock elettrico
14	Segnale braccio di sicurezza del carrello elevatore	35	Posizione per le forche del carrello elevatore
15	Segnale gancio	36	Segnale carica della batteria
16	Segnali per la direzione di avanzamento	37	Descrizione del pericolo
17	Segnale capacità di carico della	38	Descrizione dell'avvertenza

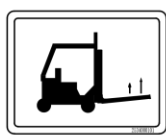
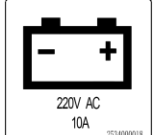
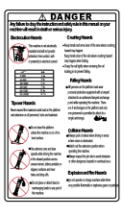
	ruota		
18	Marcatura abbassamento di emergenza	39	Segnali di avvertimento ustioni da esplosione
19	Rischio di shock elettrico	40	Segnali di avvertimento contrappeso della batteria
20	Rischio di shock elettrico	41	Segnale rischio di ribaltamento
21	Marcatura di attenzione lesioni cutanee		

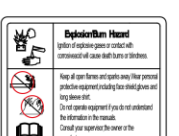
AS0607/AS0607W Etichette

1-2534000709	2-2534000218	3-2534000253/226	4-2534000024	5-2534000272	6-2534000142
					
7-2534000229	8-2534000013	9-2534000033	10-2534000119	11-2534000147/140	12-2534000148/134
					
13-2534000165/153	14-2534000032	15-2831990027	16-2534000102	17-2534000137	18-2534000139
					
19-2534000247	20-2534000009	21-2534000029	22-2534000010	23-2534000011	24-2534000276
					
25-2534000017	26-2534000143	27-2534000027	28-2534000021	29-2534000016	30-2534000100
					
31-2534000124	32/33-2534001610	34-2534000007	35-2534000101	36-2534000018	37-2534000146
					
38-2534000145	39-2534000144	40-2534000008	41-2534000015		
					

AS0608/AS0808

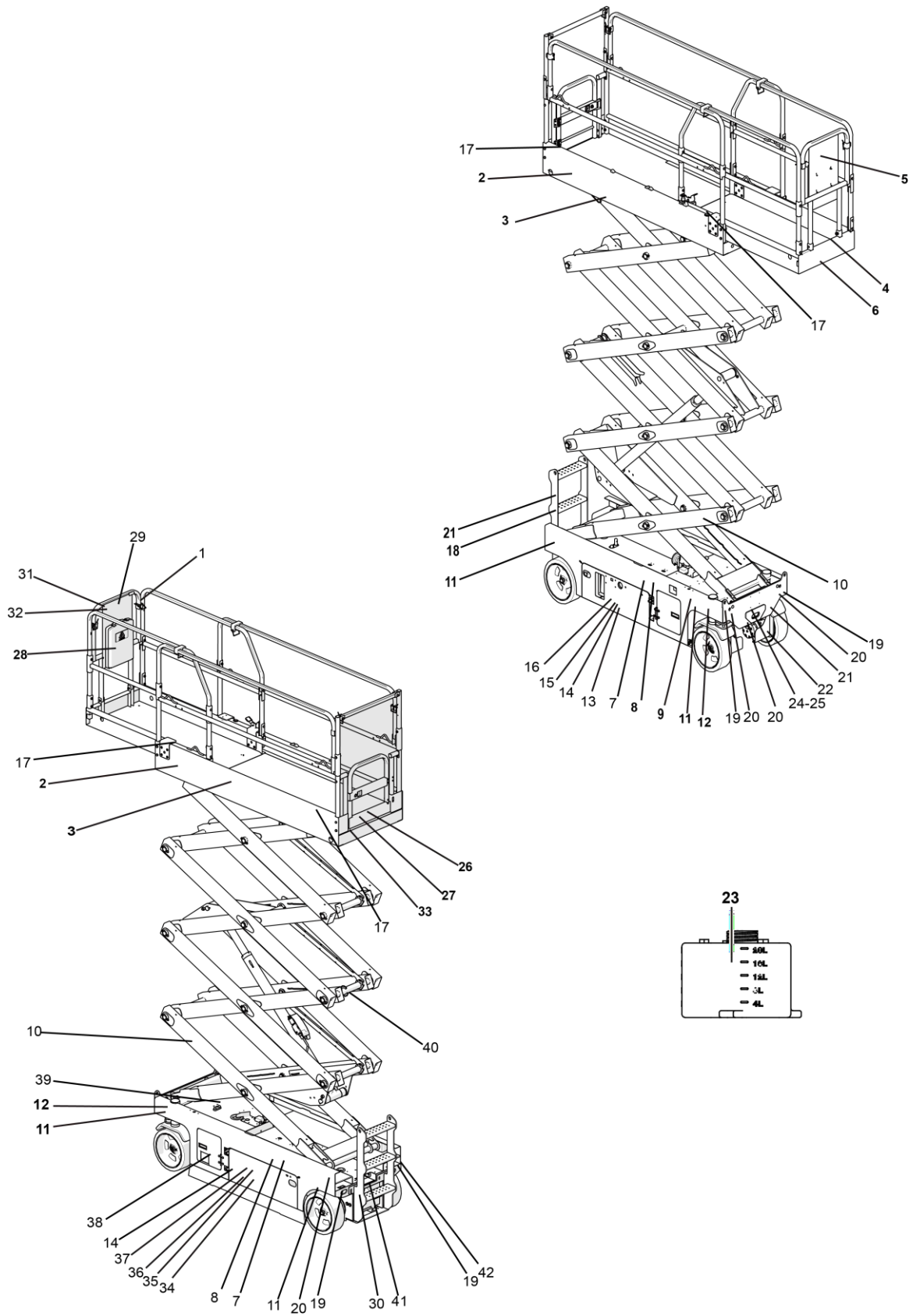









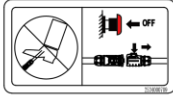

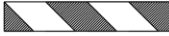

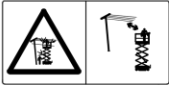

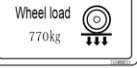





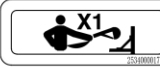

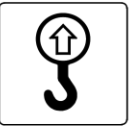

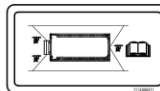



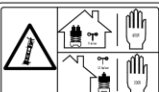





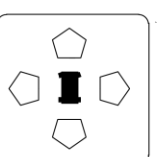
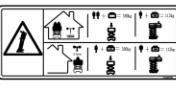

AS0608/AS0808 Elenco delle etichette

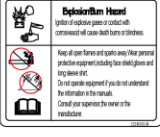
Codice	Nome	Codice	Nome
1	Segnale di divieto di collegamento	22	Non bagnare
2	Logo dell'azienda	23	Segnale olio
3	Identificazione del modello	24	Targhetta dell'intera macchina
4	Barra di avvertimento	25	Targhetta dell'intera macchina
5	Logo dell'azienda	26	Segnale forza manuale massima
6	IPAF	27	Segnale forza manuale massima
7	Segnale rischio di schiacciamento	28	Istruzioni
8	Rischio di shock elettrico	29	Segnale di avvertimento abbassamento della piattaforma
9	Marchatura abbassamento di emergenza	30	Segnale shock elettrico
10	Segnale allontanarsi dalla macchina	31	Segnale di divieto
11	Segnale capacità di carico della ruota	32	Segnale di indicazione freccia
12	Segnali per la direzione di avanzamento	33	Segnale di avvertimento di sicurezza della piattaforma
13	Marchatura di attenzione lesioni cutanee	34	Descrizione del pericolo
14	Segnale di avvertenza chiudere la staffa del telaio	35	Descrizione dell'avvertenza
15	Attenzione durante la revisione	36	Segnali di avvertimento ustioni da esplosione
16	Marchio CE	37	Segnale di avvertimento contrappeso della batteria

17	Punto di ancoraggio della fune di sicurezza	38	Rischio di shock elettrico
18	Segnali di avvertimento di sicurezza per il rilascio del freno	39	Segnale rischio di ribaltamento
19	Posizione di sollevamento	40	Segnale braccio di sicurezza del carrello elevatore
20	Segnale gancio	41	Segnale carica della batteria
21	Marcatura delle parti di ancoraggio per il trasporto	42	Posizione per le forche del carrello elevatore

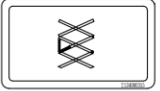
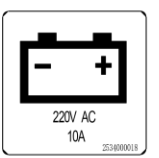
AS0608/AS0808 Etichette

1-2534000709	2-2534000219	3-2534000265/6	4-2534000024	5-2534000220	6-2534000272
		AS0808 AS0608			IPAF
7-2534000143	8-2534000009	9-2534000139	10-2534000142	11-2534000211/207	12-2534000102
				Wheel load 770kg  Wheel load 830kg 	
13-2534000029	14-2534000010	15-2534000011	16-2534000276	17-2534000017	18-2534000016
					
19-2534000027	20-2831990027	21-2534000021	22-2534000124	23-2534000100	24/25-2534001610
				Max Min	
26-2534000140/7	27-2534000134/148	28-2534000119	29-2534000013	30-2534000007	31-2534000229
Max. Manual Force  400N(Indoor)  200N(Outdoor)	 				
32-2534000033	33-2534000209/8	34-2534000146	35-2534000145	36-2534000144	37-2534000008
	 				
38-2534000247	39-2534000015	40-2534000032	41-2534000018	42-2534000101	
					



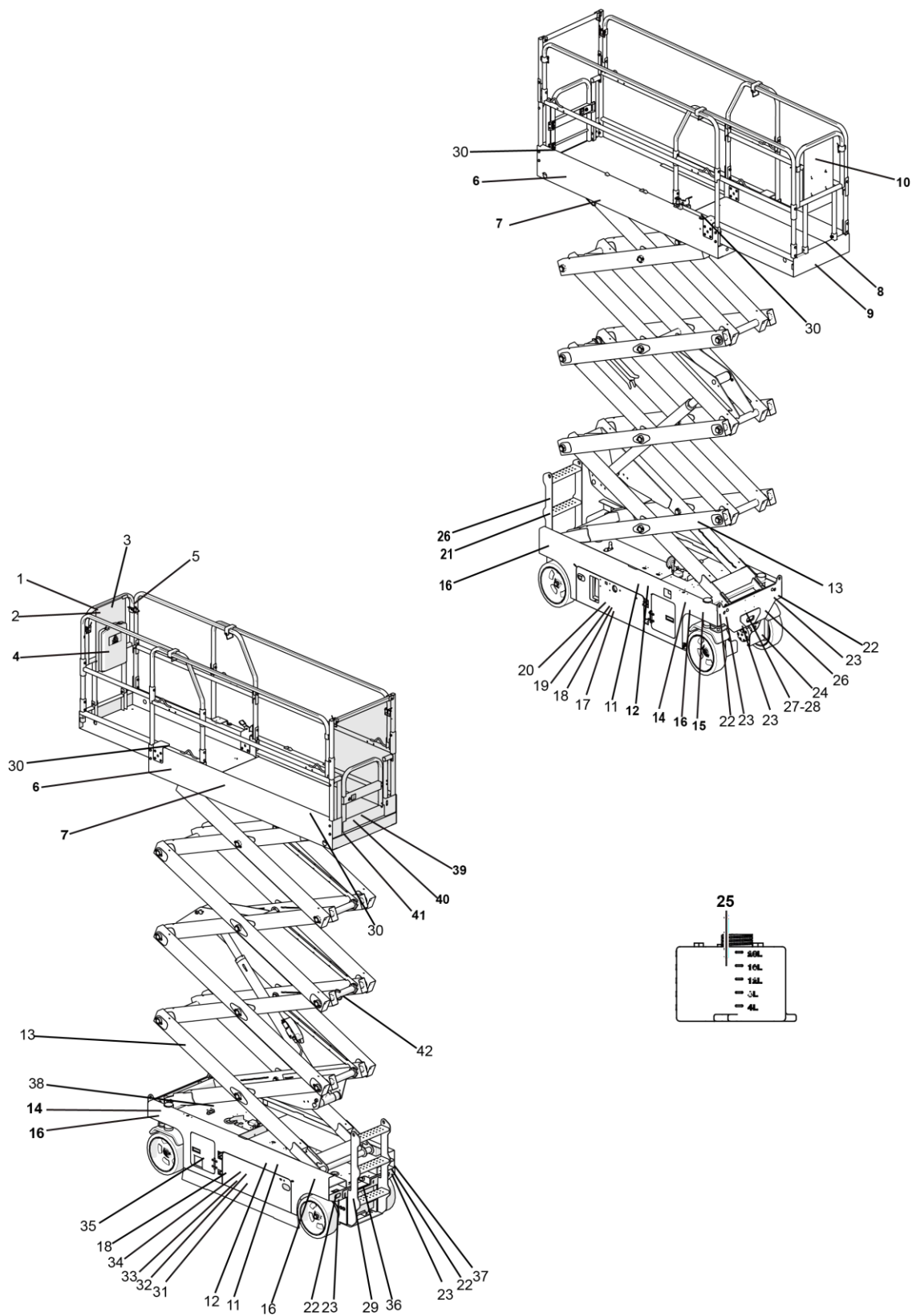



AS0612/AS0812/AS1012/AS1212

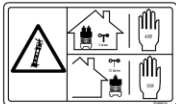
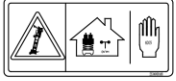
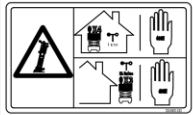
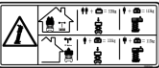

AS0612/AS0812/AS1012/AS1212 Elenco delle etichette

Codice	Nome	Codice	Nome
1	Segnale di divieto	22	Posizione di sollevamento
2	Segnale di indicazione freccia	23	Segnale gancio
3	Segnale di avvertimento abbassamento della piattaforma	24	Non bagnare
4	Istruzioni	25	Segnale olio
5	Segnale di divieto di collegamento	26	Marcatura delle parti di ancoraggio per il trasporto
6	Logo dell'azienda	27	Targhetta dell'intera macchina
7	Identificazione del modello	28	Targhetta dell'intera macchina
8	Barra di avvertimento	29	Segnale shock elettrico
9	Logo dell'azienda	30	Punto di ancoraggio della fune di sicurezza
10	IPAF	31	Descrizione del pericolo
11	Segnale rischio di schiacciamento	32	Descrizione dell'avvertenza
12	Rischio di shock elettrico	33	Segnali di avvertimento ustioni da esplosione
13	Segnale allontanarsi dalla macchina	34	Segnale di avvertimento contrappeso della batteria
14	Segnali per la direzione di avanzamento	35	Rischio di shock elettrico
15	Marcatura abbassamento di emergenza	36	Posizione per le forche del carrello elevatore
16	Segnale capacità di carico della ruota	37	Segnale carica della batteria
17	Marcatura di attenzione lesioni cutanee	38	Segnale rischio di ribaltamento
18	Segnale di avvertenza chiudere la staffa del telaio	39	Segnale forza manuale massima
19	Attenzione durante la revisione	40	Segnale forza manuale massima
20	Marchio CE	41	Segnale di avvertimento di sicurezza della piattaforma
21	Segnali di avvertimento di sicurezza per il rilascio del freno	42	Segnale braccio di sicurezza del carrello elevatore

AS0612/AS0812/AS1012/AS1212 Etichette

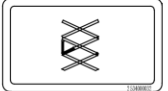
<p>39-2534000147</p> 	<p>39-2534001187</p> 	<p>40-2534000134</p> 	<p>40-2534000148</p> 	<p>40-25340001182</p> 	<p>41-2534000141</p> 
<p>41-2534001183</p> 	<p>41-2534000478</p> 	<p>41-2534000149</p> 	<p>42-2534000032</p> 		

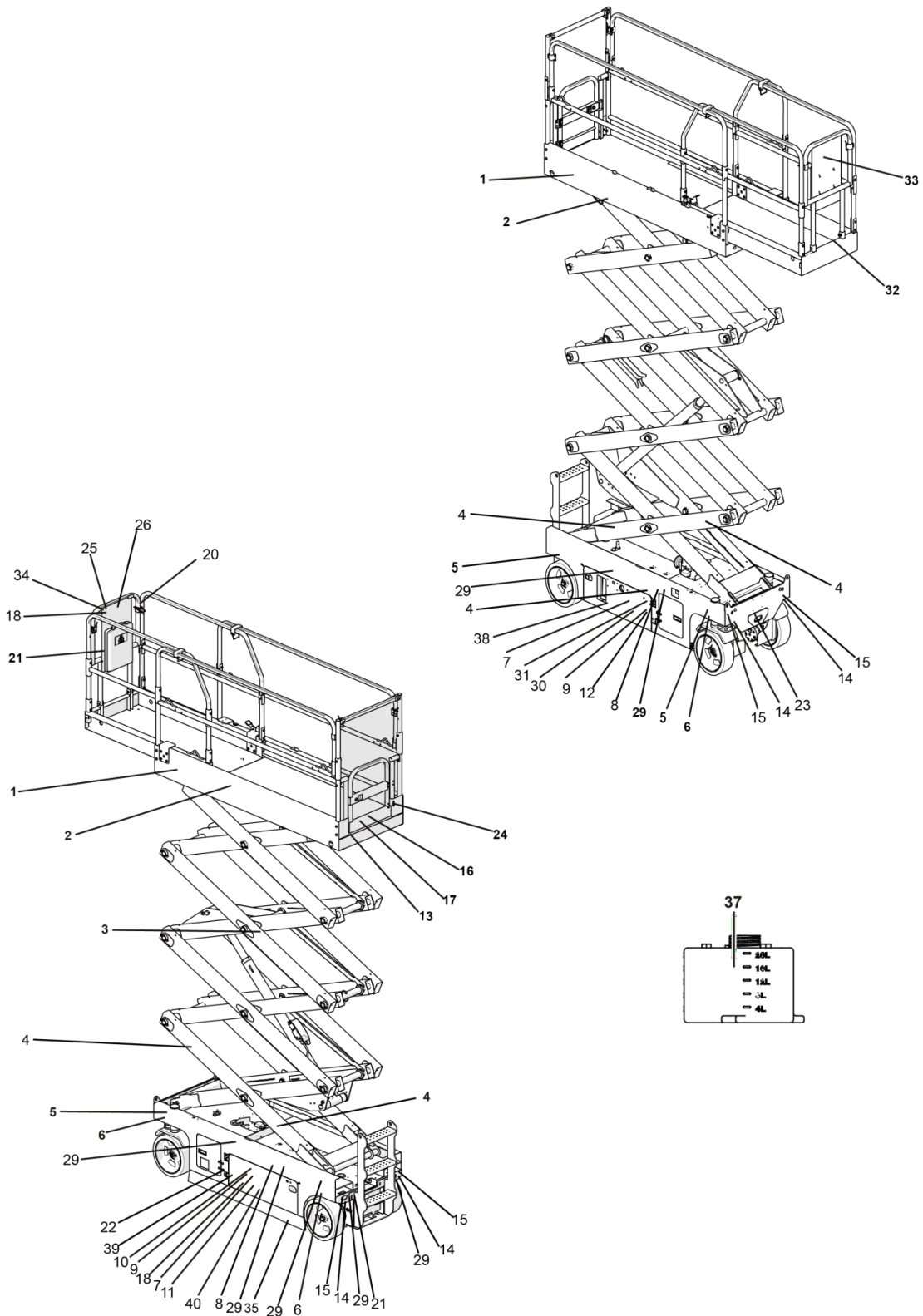









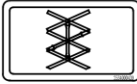

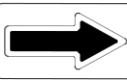



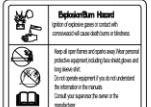

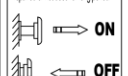

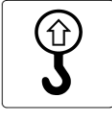



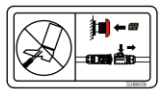
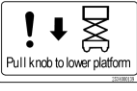
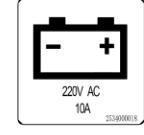

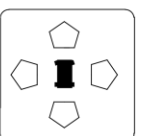

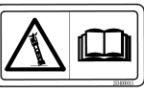
AS1413 Etichette

AS1413 Elenco delle etichette

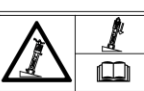
Codice	Nome	Codice	Nome
1	Logo dell'azienda	21	Segnale abbassamento di emergenza
2	Identificazione del modello	22	Segnale carica della batteria
3	Segnale braccio di sicurezza del carrello elevatore	23	Targhetta dell'intera macchina
4	Segnale allontanarsi dalla macchina	24	Segnale di divieto di messa a terra
5	Segnali per la direzione di avanzamento	25	Segnale di indicazione freccia
6	Segnale capacità di carico della ruota	26	Segnale di divieto
7	Rischio di shock elettrico	27	Punto di ancoraggio della fune di sicurezza
8	Segnale rischio di schiacciamento	28	Segnale rischio di ribaltamento
9	Segnale di avvertenza chiudere la staffa del telaio	29	Posizione per le forche del carrello elevatore
10	Segnali di avvertimento ustioni da esplosione	30	Attenzione durante la revisione
11	Segnale di avvertimento contrappeso della batteria	31	Marcatura di attenzione lesioni cutanee
12	Identificazione dell'interruzione dell'alimentazione	32	IPAF
13	Barra di avvertimento	33	Logo dell'azienda
14	Segnale gancio	34	Segnale di avvertimento pianale ribassato

15	Posizione di sollevamento	35	Barra di avvertimento
16	Segnale forza manuale massima	36	Rischio di shock elettrico
17	Segnale di avvertimento di sicurezza della piattaforma	37	Segnale olio
18	Istruzioni	38	Marchio CE
19	Istruzioni	39	Descrizione dell'avvertenza
20	Segnale di divieto di collegamento	40	Descrizione del pericolo

AS1413 Etichette

1-2534000218	2-2534000936	3-2534000439	4-2534000142	5-2534000102	6-2534000437
	AS1413				Wheel load 1350kg 
7-2534000009	8-2534000438	9-2534000301	10-2534000144	11-2534000008	12-2534000334
					Cut off the power when the machine is repaired or not used for long period. 
13-2534000024	14-2831990027	15-2534000027	16-2534000148	17-2534001272	18-2534000026
					
19-2534000119	20-2534000709	21-2534000139	22-254000018	23-2534001610	24-2534000340
					
25-2534000033	26-2534000229	27-2534000017	28-2534000015	29-2534000101	30-2534000011
					
31-2534000029	32-2534000272	33-2534000220	34-2534000013	35-2534000436	36-2534000247
	IPAF				
37-2534000100	38-2534000276	39-2534000145	40-2534000146		
					

Capitolo 10 Specifiche

Tabella 13 - Capacità di carico della piattaforma

Modello (N. ordine)	SS0407E (S0407SDTCE10)			
Capacità occupante massima	interno	2	esterno	1
Carico di lavoro massimo della piattaforma	interno	240Kg	esterno	240Kg
Carico di lavoro massimo della piattaforma estensibile	interno	113Kg	esterno	113Kg
Modello (N. ordine)	SS0507E (S0507SDTCE10)			
Capacità occupante massima	interno	2	esterno	1
Carico di lavoro massimo della piattaforma	interno	230Kg	esterno	230Kg
Capacità di carico massima consigliata della piattaforma estensibile	interno	113Kg	esterno	113Kg
Modello (N. ordine)	SS0607E (S0607SDTCE10)			
Capacità occupante massima	interno	2	esterno	-
Carico di lavoro massimo della piattaforma	interno	230Kg	esterno	-
Capacità di carico massima consigliata della piattaforma estensibile	interno	113Kg	esterno	-
Modello (N. ordine)	AS0607E (S06071DTCE10)			

Capacità occupante massima	interno	2	esterno	-
Carico di lavoro massimo della piattaforma	interno	230Kg	esterno	-
Capacità di carico massima consigliata della piattaforma estensibile	interno	120Kg	esterno	-

Tabella 14 - Capacità di carico della piattaforma

Modello (N. ordine)	AS0607WE (S06071DTCE11)			
Capacità occupante massima	interno	2	esterno	1
Carico di lavoro massimo della piattaforma	interno	230Kg	esterno	230Kg
Capacità di carico massima consigliata della piattaforma estensibile	interno	120Kg	esterno	120Kg
Modello (N. ordine)	AS0608E (S06081DTCE10)			
Capacità occupante massima	interno	2	esterno	1
Carico di lavoro massimo della piattaforma	interno	380Kg	esterno	380Kg
Capacità di carico massima consigliata della piattaforma estensibile	interno	113Kg	esterno	113Kg
Modello (N. ordine)	AS0808E (S08081DTCE10)			

Capacità occupante massima	interno	2	esterno	-
Carico di lavoro massimo della piattaforma	interno	230Kg	esterno	-
Capacità di carico massima consigliata della piattaforma estensibile	interno	113Kg	esterno	-
Modello (N. ordine)	AS0812E (S08121DTCE10)			
Capacità occupante massima	interno	2	esterno	1
Carico di lavoro massimo della piattaforma	interno	450Kg	esterno	450Kg
Capacità di carico massima consigliata della piattaforma estensibile	interno	113Kg	esterno	113Kg

Tabella 15 - Capacità di carico della piattaforma

Modello (N. ordine)	AS0612E (S06121DTCE10)			
Capacità occupante massima	interno	4	esterno	3
Carico di lavoro massimo della piattaforma	interno	550Kg	esterno	550Kg
Capacità di carico massima consigliata della piattaforma estensibile	interno	113Kg	esterno	113Kg
Modello (N. ordine)	AS1012E (S10121DTCE10)			
Capacità occupante massima	interno	2	esterno	1
Carico di lavoro massimo della piattaforma	interno	320Kg	esterno	320Kg
Carico di lavoro massimo della	interno	113Kg	esterno	113Kg

piattaforma estensibile				
Modello (N. ordine)	AS1212E (S12121DTCE10)			
Capacità occupante massima	interno	2	esterno	-
Carico di lavoro massimo della piattaforma	interno	320Kg	esterno	-
Capacità di carico massima consigliata della piattaforma estensibile	interno	113Kg	esterno	-
Modello (N. ordine)	AS1413E (S14132DTCE10)			
Capacità occupante massima	interno	2	esterno	1
Carico di lavoro massimo della piattaforma	interno	320Kg	esterno	320Kg
Capacità di carico massima consigliata della piattaforma estensibile	interno	113Kg	esterno	113Kg

Tabella 16 - Capacità di carico della piattaforma

Modello (N. ordine)	AS0607 (S06071DTCH10)			
Capacità occupante massima	interno	2	esterno	-
Carico di lavoro massimo della piattaforma	interno	230Kg	esterno	-
Carico di lavoro massimo della piattaforma estensibile	interno	120Kg	esterno	-
Modello (N. ordine)	AS0607W (S06071DTCH11)			
Capacità occupante massima	interno	2	esterno	1
Carico di lavoro massimo della piattaforma	interno	230Kg	esterno	230Kg
Capacità di carico massima consigliata della piattaforma estensibile	interno	120Kg	esterno	120Kg
Modello (N. ordine)	AS0608 (S06081DTCH10)			
Capacità occupante massima	interno	2	esterno	1
Carico di lavoro massimo della piattaforma	interno	380Kg	esterno	380Kg
Capacità di carico massima consigliata della piattaforma estensibile	interno	113Kg	esterno	113Kg
Modello (N. ordine)	AS0808 (S08081DTCH10)			
Capacità occupante massima	interno	2	esterno	-
Carico di lavoro massimo della piattaforma	interno	230Kg	esterno	-
Capacità di carico massima	interno	113Kg	esterno	-

consigliata della piattaforma estensibile				
---	--	--	--	--

Tabella 17 - Capacità di carico della piattaforma

Modello (N. ordine)	AS0612 (S06121DTCH10)			
Capacità occupante massima	interno	4	esterno	3
Carico di lavoro massimo della piattaforma	interno	550Kg	esterno	550Kg
Capacità di carico massima consigliata della piattaforma estensibile	interno	113Kg	esterno	113Kg
Modello (N. ordine)	AS0812 (S08121DTCH10)			
Capacità occupante massima	interno	2	esterno	1
Carico di lavoro massimo della piattaforma	interno	450Kg	esterno	450Kg
Capacità di carico massima consigliata della piattaforma estensibile	interno	113Kg	esterno	113Kg
Modello (N. ordine)	AS1012 (S10121DTCH10)			
Capacità occupante massima	interno	2	esterno	1
Carico di lavoro massimo della piattaforma	interno	320Kg	esterno	320Kg
Capacità di carico massima consigliata della piattaforma estensibile	interno	113Kg	esterno	113Kg
Modello (N. ordine)	AS1212 (S12121DTCH10)			
Capacità occupante massima	interno	2	esterno	-

Carico di lavoro massimo della piattaforma	interno	320Kg	esterno	-
Capacità di carico massima consigliata della piattaforma estensibile	interno	113Kg	esterno	-
Modello (N. ordine)	AS1413 (S14132DTCH10)			
Capacità occupante massima	interno	2	esterno	1
Carico di lavoro massimo della piattaforma	interno	320Kg	esterno	320Kg
Capacità di carico massima consigliata della piattaforma estensibile	interno	113Kg	esterno	113Kg

Tabella 18 - SS0407E Specifiche operative

Modello	SS0407E
Elemento	Parametro
Numero massimo di operai	2
Altezza massima di lavoro (m)	5,6
Altezza massima della piattaforma (m)	3,6
Lunghezza prolunga piattaforma (m)	0,6
Massima inclinazione di lavoro consentita (avanti)	3°
Massima inclinazione di lavoro consentita (indietro)	3°
Massima inclinazione di lavoro consentita (laterale)	1,5°
Spazio di frenata	400±100
Massima velocità del vento consentita (m/s)	12,5
Velocità di traslazione della macchina (modalità di discesa) (km/h)	3,5
Velocità di traslazione della macchina (modalità di salita)	0,5

(km/h)		
Velocità di salita / discesa (S)	25/20	
Raggio di sterzata minimo (m)	1,5	
Pendenza superabile stimata	25%	
Lunghezza complessiva (m) (con scala / senza scala)	1,53/1,35	
Larghezza complessiva (m)	0,76	
Dimensioni dei pneumatici (diametro x larghezza)	230x80	
Dimensioni della piattaforma di lavoro (lunghezza x larghezza) (m)	1,35x0,7	
Battistrada (mm)	680	
Interasse (anteriore / posteriore) (mm)	1120	
Altezza da terra (modalità ripiegata / elevata) (mm)	50/16	
Altezza complessiva (m) (ripiegata senza ringhiera / ripiegata)	2,06/1,82	
Peso complessivo (Kg)	880	
Motore di sollevamento	Potenza nominale (kW)	1,6
Batteria	Tensione di uscita (V)	12
	Capacità (AH)	25A/200;75A/51
Carica	Tensione nominale AC di ingresso	100-240VAC
	Massima corrente DC di uscita	30
	Tensione nominale DC di uscita	24
Impatto acustico a terra	< 70dBA	
Impatto acustico in piattaforma	< 70dBA	
Tipo	Sistema di tipo aperto	
Pompa principale	Pompa ad ingranaggi	
Pressione di sistema (MPa)	13	

Olio idraulico	4,5 L
Informazioni sulla capacità portante del terreno	
Carico massimo per ruota	480Kg
Pressione di contatto dei pneumatici	1116,71 KPa
Pressione sul terreno	10,71 KPa

Tabella 19 – SS0507E Specifiche operative

Modello	SS0507E
Elemento	Parametro
Numero massimo di operai	2
Altezza massima di lavoro (m)	6,3
Altezza massima della piattaforma (m)	4,3
Lunghezza prolunga piattaforma (m)	0,6
Massima inclinazione di lavoro consentita (avanti)	3°
Massima inclinazione di lavoro consentita (indietro)	3°
Massima inclinazione di lavoro consentita (laterale)	1,5°
Spazio di frenata	400±100
Massima velocità del vento consentita (m/s)	12,5
Velocità di traslazione della macchina (modalità di discesa) (km/h)	3,5
Velocità di traslazione della macchina (modalità di salita) (km/h)	0,5
Velocità di salita / discesa (S)	25/20
Raggio di sterzata minimo (m)	1,5
Pendenza superabile stimata	25%
Lunghezza complessiva (m) (con scala / senza scala)	1,53/1,35
Larghezza complessiva (m)	0,81
Dimensioni dei pneumatici (diametro x larghezza)	230x80

Dimensioni della piattaforma di lavoro (lunghezza x larghezza) (m)		1,35x0,7
Battistrada (mm)		730
Interasse (anteriore / posteriore) (mm)		1120
Altezza da terra (modalità ripiegata / elevata) (mm)		50/16
Altezza complessiva (m) (ripiegata senza ringhiera / ripiegata)		2,15/1,9
Peso complessivo (Kg)		985
Motore di sollevamento	Potenza nominale (kW)	1,6
	Tensione di uscita (V)	12
Batteria	Capacità (AH)	25A/280;75A/70
	Tensione nominale AC di ingresso	100-240VAC
Carica	Massima corrente DC di uscita	30
	Tensione nominale DC di uscita	24
Impatto acustico a terra		< 70dBA
Impatto acustico in piattaforma		< 70dBA
Tipo		Sistema di tipo aperto
Pompa principale		Pompa ad ingranaggi
Pressione di sistema (MPa)		15
Olio idraulico		4,5 L
Informazioni sulla capacità portante del terreno		
Carico massimo per ruota		480Kg
Pressione di contatto dei pneumatici		1471,5KPa
Pressione sul terreno		10,94KPa

Tabella 20 – SS0607E Specifiche operative

Modello	SS0607E
Elemento	Parametro
Numero massimo di operai	2
Altezza massima di lavoro (m)	7,5
Altezza massima della piattaforma (m)	5,5
Lunghezza prolunga piattaforma (m)	0,6
Massima inclinazione di lavoro consentita (avanti)	3°
Massima inclinazione di lavoro consentita (indietro)	3°
Massima inclinazione di lavoro consentita (laterale)	1,5°
Spazio di frenata	500±100
Massima velocità del vento consentita (m/s)	0
Velocità di traslazione della macchina (modalità di discesa) (km/h)	3,5
Velocità di traslazione della macchina (modalità di salita) (km/h)	0,5
Velocità di salita / discesa (S)	32/27
Raggio di sterzata minimo (m)	1,5
Pendenza superabile stimata	25%
Lunghezza complessiva (m) (con scala / senza scala)	1,53/1,35
Larghezza complessiva (m)	0,81
Dimensioni dei pneumatici (diametro x larghezza)	230x80
Dimensioni della piattaforma di lavoro (lunghezza x larghezza) (m)	1,35x0,7
Battistrada (mm)	730
Interasse (anteriore / posteriore) (mm)	1120
Altezza da terra (modalità	50/16

ripiegata / elevata) (mm)		
Altezza complessiva (m) (ripiegata senza ringhiera / ripiegata)		2,275/2
Peso complessivo (Kg)		1335
Motore di sollevamento	Potenza nominale (kW)	2,2
	Tensione di uscita (V)	12
Batteria	Capacità (AH)	25A/445;75A/115
	Tensione nominale AC di ingresso	100-240VAC
Carica	Massima corrente DC di uscita	30
	Tensione nominale DC di uscita	24
	Impatto acustico a terra	< 70dBA
Impatto acustico in piattaforma		< 70dBA
Tipo		Sistema di tipo aperto
Pompa principale		Pompa ad ingranaggi
Pressione di sistema (MPa)		15
Olio idraulico		4,5 L
Informazioni sulla capacità portante del terreno		
Carico massimo per ruota		540Kg
Pressione di contatto dei pneumatici		1454,66KPa
Pressione sul terreno		13,46KPa

Tabella 21 - AS0607E Specifiche operative

Modello	AS0607E
Elemento	Parametro
Numero massimo di operai	2
Altezza massima di lavoro (m)	7,8
Altezza massima della piattaforma	5,8

(m)		
Lunghezza prolunga piattaforma (m)	0,9	
Massima inclinazione di lavoro consentita (avanti)	3°	
Massima inclinazione di lavoro consentita (indietro)	3°	
Massima inclinazione di lavoro consentita (laterale)	1,5°	
Spazio di frenata	500±100	
Massima velocità del vento consentita (m/s)	0	
Velocità di traslazione della macchina (modalità di discesa) (km/h)	3,5	
Velocità di traslazione della macchina (modalità di salita) (km/h)	0,8	
Velocità di salita / discesa (S)	16/28	
Raggio di sterzata minimo (m)	1,72	
Pendenza superabile stimata	25%	
Lunghezza complessiva (m) (con scala / senza scala)	1,86/1,68	
Larghezza complessiva (m)	0,76	
Dimensioni dei pneumatici (diametro x larghezza)	323x100	
Dimensioni della piattaforma di lavoro (lunghezza x larghezza) (m)	1,63x0,74	
Battistrada (mm)	660	
Interasse (anteriore / posteriore) (mm)	1350	
Altezza da terra (modalità ripiegata / elevata) (mm)	80/20	
Altezza complessiva (m) (ripiegata senza ringhiera / ripiegata)	2,14/1,84	
Peso complessivo (Kg)	1610	
Motore di sollevamen	Potenza nominale (kW)	3,3

to		
Batteria	Tensione di uscita (V)	6
	Capacità (AH)	25A/447;75A/115
Caricabatterie	Tensione nominale AC di ingresso (V)	100-240VAC
	Massima corrente DC di uscita (A)	30
	Tensione nominale DC di uscita (V)	24
Impatto acustico a terra		< 70dBA
Impatto acustico in piattaforma		< 70dBA
Tipo		Sistema di tipo aperto
Pompa principale		Pompa ad ingranaggi
Pressione di sistema (MPa)		21
Olio idraulico		9,5 L
Informazioni sulla capacità portante del terreno		
Carico massimo per ruota		600Kg
Pressione di contatto dei pneumatici		1074,83Kpa
Pressione sul terreno		14,30Kpa

Tabella 22 - AS0607WE Specifiche operative

Modello	AS0607WE
Elemento	Parametro
Numero massimo di operai	2
Altezza massima di lavoro (m)	7,8
Altezza massima della piattaforma (m)	5,8
Lunghezza prolunga piattaforma (m)	0,9
Massima inclinazione di lavoro consentita (avanti)	3°
Massima inclinazione di lavoro consentita (indietro)	3°
Massima inclinazione di lavoro	1,5°

consentita (laterale)		
Spazio di frenata		500±150
Massima velocità del vento consentita (m/s)		12,5
Velocità di traslazione della macchina (modalità di discesa) (km/h)		4
Velocità di traslazione della macchina (modalità di salita) (km/h)		0,8
Velocità di salita / discesa (S)		16/28
Raggio di sterzata minimo (m)		1,75
Pendenza superabile stimata		25%
Lunghezza complessiva (m) (con scala / senza scala)		1,86/1,68
Larghezza complessiva (m)		0,81
Dimensioni dei pneumatici (diametro x larghezza)		323x100
Dimensioni della piattaforma di lavoro (lunghezza x larghezza) (m)		1,63x0,74
Battistrada (mm)		710
Interasse (anteriore / posteriore) (mm)		1350
Altezza da terra (modalità ripiegata / elevata) (mm)		80/20
Altezza complessiva (m) (ripiegata senza ringhiera / ripiegata)		2,14/1,84
Peso complessivo (Kg)		1620
Motore di sollevamento	Potenza nominale (kW)	3,3
	Tensione di uscita (V)	6
Batteria	Capacità (AH)	25A/445;75A/115
	Tensione nominale AC di ingresso (V)	100-240VAC
Caricabatterie	Massima corrente	30

	DC di uscita (A)	
	Tensione nominale DC di uscita (V)	24
Impatto acustico a terra		< 70dBA
Impatto acustico in piattaforma		< 70dBA
Tipo		Sistema di tipo aperto
Pompa principale		Pompa ad ingranaggi
Pressione di sistema (MPa)		21
Olio idraulico		9,5 L
Informazioni sulla capacità portante del terreno		
Carico massimo per ruota		600Kg
Pressione di contatto dei pneumatici		981Kpa
Pressione sul terreno		13,49Kpa

Tabella 23 – AS0608E Specifiche operative

Modello	AS0608E
Elemento	Parametro
Numero massimo di operai	2
Altezza massima di lavoro (m)	7,9
Altezza massima della piattaforma (m)	5,9
Lunghezza prolunga piattaforma (m)	0,9
Massima inclinazione di lavoro consentita (avanti)	3°
Massima inclinazione di lavoro consentita (indietro)	3°
Massima inclinazione di lavoro consentita (laterale)	1,5°
Spazio di frenata	500±100
Massima velocità del vento consentita (m/s)	12,5
Velocità di traslazione della macchina (modalità di discesa) (km/h)	3,5

Velocità di traslazione della macchina (modalità di salita) (km/h)	0,8	
Velocità di salita / discesa (S)	30/34	
Raggio di sterzata minimo (m)	2,15	
Pendenza superabile stimata	25%	
Lunghezza complessiva (m) (con scala / senza scala)	2,40/2,25	
Larghezza complessiva (m)	0,83	
Dimensioni dei pneumatici (diametro x larghezza)	380x130	
Dimensioni della piattaforma di lavoro (lunghezza x larghezza) (m)	2,26x0,81	
Battistrada (mm)	700	
Interasse (anteriore / posteriore) (mm)	1850	
Altezza da terra (modalità ripiegata / elevata) (mm)	100/25	
Altezza complessiva (m) (ripiegata senza ringhiera / ripiegata)	2,19/1,83	
Peso complessivo (Kg)	2000	
Motore di sollevamento	Potenza nominale (kW)	3,3
Batteria	Tensione di uscita (V)	6
	Capacità (AH)	25A/447;75A/115
Caricabatterie	Tensione nominale AC di ingresso (V)	100-240VAC
	Massima corrente DC di uscita (A)	30
	Tensione nominale DC di uscita (V)	24
Impatto acustico a terra	< 70dBA	
Impatto acustico in piattaforma	< 70dBA	
Tipo	Sistema di tipo aperto	
Pompa principale	Pompa ad	

	ingranaggi
Pressione di sistema (MPa)	21
Olio idraulico	13 L
Informazioni sulla capacità portante del terreno	
Carico massimo per ruota	770Kg
Pressione di contatto dei pneumatici	931,87Kpa
Pressione sul terreno	11,71Kpa

Tabella 24 – AS0808E Specifiche operative

Modello	AS0808E
Elemento	Parametro
Numero massimo di operai	2
Altezza massima di lavoro (m)	10
Altezza massima della piattaforma (m)	8
Lunghezza prolunga piattaforma (m)	0,9
Massima inclinazione di lavoro consentita (avanti)	3°
Massima inclinazione di lavoro consentita (indietro)	3°
Massima inclinazione di lavoro consentita (laterale)	1,5°
Spazio di frenata	500±100
Massima velocità del vento consentita (m/s)	0
Velocità di traslazione della macchina (modalità di discesa) (km/h)	3,5
Velocità di traslazione della macchina (modalità di salita) (km/h)	0,8
Velocità di salita / discesa (S)	31/40
Raggio di sterzata minimo (m)	2,15
Pendenza superabile stimata	25%
Lunghezza complessiva (m) (con scala / senza scala)	2,40/2,25

Larghezza complessiva (m)	0,83	
Dimensioni dei pneumatici (diametro x larghezza)	380x130	
Dimensioni della piattaforma di lavoro (lunghezza x larghezza) (m)	2,26x0,81	
Battistrada (mm)	700	
Interasse (anteriore / posteriore) (mm)	1850	
Altezza da terra (modalità ripiegata / elevata) (mm)	100/25	
Altezza complessiva (m) (ripiegata senza ringhiera / ripiegata)	2,32/1,95	
Peso complessivo (Kg)	2140	
Motore di sollevamento	Potenza nominale (kW)	3,3
Batteria	Tensione di uscita (V)	6
	Capacità (AH)	25A/447;75A/115
Caricabatterie	Tensione nominale AC di ingresso (V)	100-240VAC
	Massima corrente DC di uscita (A)	30
	Tensione nominale DC di uscita (V)	24
Impatto acustico a terra	< 70dBA	
Impatto acustico in piattaforma	< 70dBA	
Tipo	Sistema di tipo aperto	
Pompa principale	Pompa ad ingranaggi	
Pressione di sistema (MPa)	21	
Olio idraulico	13 L	
Informazioni sulla capacità portante del terreno		
Carico massimo per ruota	830Kg	
Pressione di contatto dei pneumatici	840,71Kpa	
Pressione sul terreno	12,45Kpa	

Tabella 25 - AS0612E Specifiche operative

Modello	AS0612E
Elemento	Parametro
Numero massimo di operai	4
Altezza massima di lavoro (m)	8,2
Altezza massima della piattaforma (m)	6,2
Lunghezza prolunga piattaforma (m)	0,9
Massima inclinazione di lavoro consentita (avanti)	3°
Massima inclinazione di lavoro consentita (indietro)	3°
Massima inclinazione di lavoro consentita (laterale)	1,5°
Spazio di frenata	500±100
Massima velocità del vento consentita (m/s)	12,5
Velocità di traslazione della macchina (modalità di discesa) (km/h)	4
Velocità di traslazione della macchina (modalità di salita) (km/h)	0,8
Velocità di salita / discesa (S)	30/33
Raggio di sterzata minimo (m)	2,3
Pendenza superabile stimata	25%
Lunghezza complessiva (m) (con scala / senza scala)	2,42/2,25
Larghezza complessiva (m)	1,18
Dimensioni dei pneumatici (diametro x larghezza)	380x130
Dimensioni della piattaforma di lavoro (lunghezza x larghezza) (m)	2,26x1,15
Battistrada (mm)	1040
Interasse (anteriore / posteriore) (mm)	1850
Altezza da terra (modalità	100/20

ripiegata / elevata) (mm)		
Altezza complessiva (m) (ripiegata senza ringhiera / ripiegata)		2,18/1,61
Peso complessivo (Kg)		2225
Motore di sollevamento	Potenza nominale (kW)	3,3
Batteria	Tensione di uscita (V)	6
	Capacità (AH)	25A/488;75A/132
Caricabatterie	Tensione nominale AC di ingresso (V)	100-240VAC
	Massima corrente DC di uscita (A)	30
	Tensione nominale DC di uscita (V)	24
Impatto acustico a terra		< 70dBA
Impatto acustico in piattaforma		< 70dBA
Tipo		Sistema di tipo aperto
Pompa principale		Pompa ad ingranaggi
Pressione di sistema (MPa)		21
Olio idraulico		16 L
Informazioni sulla capacità portante del terreno		
Carico massimo per ruota		1350Kg
Pressione di contatto dei pneumatici		1367,42 KPa
Pressione sul terreno		10,28Kpa

Tabella 26 – AS0812E Specifiche operative

Modello	AS0812E
Elemento	Parametro
Numero massimo di operai	2
Altezza massima di lavoro (m)	10
Altezza massima della piattaforma (m)	8
Lunghezza prolunga piattaforma (m)	0,9

Massima inclinazione di lavoro consentita (avanti)		3°
Massima inclinazione di lavoro consentita (indietro)		3°
Massima inclinazione di lavoro consentita (laterale)		1,5°
Spazio di frenata		500±100
Massima velocità del vento consentita (m/s)		12,5
Velocità di traslazione della macchina (modalità di discesa) (km/h)		4
Velocità di traslazione della macchina (modalità di salita) (km/h)		0,8
Velocità di salita / discesa (S)		35/40
Raggio di sterzata minimo (m)		2,3
Pendenza superabile stimata		25%
Lunghezza complessiva (m) (con scala / senza scala)		2,42/2,25
Larghezza complessiva (m)		1,18
Dimensioni dei pneumatici (diametro x larghezza)		380x130
Dimensioni della piattaforma di lavoro (lunghezza x larghezza) (m)		2,26x1,15
Battistrada (mm)		1040
Interasse (anteriore / posteriore) (mm)		1850
Altezza da terra (modalità ripiegata / elevata) (mm)		100/20
Altezza complessiva (m) (ripiegata senza ringhiera / ripiegata)		2,30/1,73
Peso complessivo (Kg)		2430
Motore di sollevamento	Potenza nominale (kW)	3,3
Batteria	Tensione di uscita (V)	6

	Capacità (AH)	25A/488;75A/132
Caricabatterie	Tensione nominale AC di ingresso (V)	100-240VAC
	Massima corrente DC di uscita (A)	30
	Tensione nominale DC di uscita (V)	24
Impatto acustico a terra		< 70dBA
Impatto acustico in piattaforma		< 70dBA
Tipo		Sistema di tipo aperto
Pompa principale		Pompa ad ingranaggi
Pressione di sistema (MPa)		21
Olio idraulico		16 L
Informazioni sulla capacità portante del terreno		
Carico massimo per ruota		1136Kg
Pressione di contatto dei pneumatici		1125,62 KPa
Pressione sul terreno		11,85Kpa

Tabella 27 – AS1012E Specifiche operative

Modello	AS1012E
Elemento	Parametro
Numero massimo di operai	2
Altezza massima di lavoro (m)	12
Altezza massima della piattaforma (m)	10
Lunghezza prolunga piattaforma (m)	0,9
Massima inclinazione di lavoro consentita (avanti)	3°
Massima inclinazione di lavoro consentita (indietro)	3°
Massima inclinazione di lavoro consentita (laterale)	1,5°
Spazio di frenata	500±100
Massima velocità del vento	12,5

consentita (m/s)		
Velocità di traslazione della macchina (modalità di discesa) (km/h)		3,5
Velocità di traslazione della macchina (modalità di salita) (km/h)		0,8
Velocità di salita / discesa (S)		58/48
Raggio di sterzata minimo (m)		2,3
Pendenza superabile stimata		25%
Lunghezza complessiva (m) (con scala / senza scala)		2,47/2,25
Larghezza complessiva (m)		1,18
Dimensioni dei pneumatici (diametro x larghezza)		380x130
Dimensioni della piattaforma di lavoro (lunghezza x larghezza) (m)		2,26x1,15
Battistrada (mm)		1040
Interasse (anteriore / posteriore) (mm)		1850
Altezza da terra (modalità ripiegata / elevata) (mm)		100/20
Altezza complessiva (m) (ripiegata senza ringhiera / ripiegata)		2,43/1,86
Peso complessivo (Kg)		3000
Motore di sollevamento	Potenza nominale (kW)	3,3
Batteria	Tensione di uscita (V)	6
	Capacità (AH)	25A/488;75A/132
Caricabatterie	Tensione nominale AC di ingresso (V)	100-240VAC
	Massima corrente DC di uscita (A)	30
	Tensione nominale DC di uscita (V)	24
Impatto acustico a terra		< 70dBA

Impatto acustico in piattaforma	< 70dBA
Tipo	Sistema di tipo aperto
Pompa principale	Pompa ad ingranaggi
Pressione di sistema (MPa)	21
Olio idraulico	23 L
Informazioni sulla capacità portante del terreno	
Carico massimo per ruota	1190Kg
Pressione di contatto dei pneumatici	1238,78 KPa
Pressione sul terreno	11,48Kpa

Tabella 28 – AS1212E Specifiche operative

Modello	AS1212E
Elemento	Parametro
Numero massimo di operai	2
Altezza massima di lavoro (m)	14
Altezza massima della piattaforma (m)	12
Lunghezza prolunga piattaforma (m)	0,9
Massima inclinazione di lavoro consentita (avanti)	3°
Massima inclinazione di lavoro consentita (indietro)	3°
Massima inclinazione di lavoro consentita (laterale)	1,5°
Spazio di frenata	500±100
Massima velocità del vento consentita (m/s)	0
Velocità di traslazione della macchina (modalità di discesa) (km/h)	3
Velocità di traslazione della macchina (modalità di salita) (km/h)	0,8
Velocità di salita / discesa (S)	58/60
Raggio di sterzata minimo (m)	2,3

Pendenza superabile stimata	25%	
Lunghezza complessiva (m) (con scala / senza scala)	2,47/2,25	
Larghezza complessiva (m)	1,18	
Dimensioni dei pneumatici (diametro x larghezza)	380x130	
Dimensioni della piattaforma di lavoro (lunghezza x larghezza) (m)	2,26x1,15	
Battistrada (mm)	1040	
Interasse (anteriore / posteriore) (mm)	1850	
Altezza da terra (modalità ripiegata / elevata) (mm)	100/20	
Altezza complessiva (m) (ripiegata senza ringhiera / ripiegata)	2,56/1,99	
Peso complessivo (Kg)	3300	
Motore di sollevamento	Potenza nominale (kW)	3,3
Batteria	Tensione di uscita (V)	12
	Capacità (AH)	25A/280;75A/70
Caricabatterie	Tensione nominale AC di ingresso (V)	100-240VAC
	Massima corrente DC di uscita (A)	30
	Tensione nominale DC di uscita (V)	24
Impatto acustico a terra	< 70dBA	
Impatto acustico in piattaforma	< 70dBA	
Tipo	Sistema di tipo aperto	
Pompa principale	Pompa ad ingranaggi	
Pressione di sistema (MPa)	21	
Olio idraulico	23 L	
Informazioni sulla capacità portante del terreno		
Carico massimo per ruota	1280Kg	

Pressione di contatto dei pneumatici	1316,78 KPa
Pressione sul terreno	13,41Kpa

Tabella 29 – AS1413E Specifiche operative

Modello	AS1413E	
Elemento	Parametro	
Numero massimo di operai	2	
Altezza massima di lavoro (m)	Interno	15,8
	Esterno	10
Altezza massima della piattaforma (m)	Interno	13,8
	Esterno	8
Massima inclinazione di lavoro consentita (avanti)	3°	
Massima inclinazione di lavoro consentita (indietro)	3°	
Massima inclinazione di lavoro consentita (laterale)	1,5°	
Lunghezza prolunga piattaforma (m)	0,9	
Spazio di frenata	500±100	
Massima velocità del vento consentita (m/s)	12,5	
Velocità di traslazione della macchina (modalità di discesa) (km/h)	3,5	
Velocità di traslazione della macchina (modalità di salita) (km/h)	0,8	
Velocità di salita / discesa (S)	80/65	
Raggio di sterzata minimo (m)	2,85	
Pendenza superabile stimata	25%	
Lunghezza complessiva (m) (con scala / senza scala)	2,80/2,65	
Larghezza complessiva (m)	1,3	
Dimensioni dei pneumatici (diametro x larghezza)	380x130	
Dimensioni della piattaforma di lavoro (lunghezza x larghezza) (m)	2,64x1,15	

Battistrada (mm)		1175
Interasse (anteriore / posteriore) (mm)		2220
Altezza da terra (modalità ripiegata / elevata) (mm)		105/20
Altezza complessiva (ripiegata / non ripiegata) (m)		1,94/2,74
Peso complessivo (Kg)		3570
Motore di sollevamento	Potenza nominale (kW)	4,5
	Tensione di uscita (V)	12
Batteria	Capacità (AH)	25A/280;75A/70
	Tensione nominale AC di ingresso (V)	100-240V AC
Caricabatterie	Massima corrente DC di uscita (A)	30
	Tensione nominale DC di uscita (V)	24
Impatto acustico a terra		< 70dBA
Impatto acustico in piattaforma		< 70dBA
Tipo		Sistema di tipo aperto
Pompa principale		Pompa ad ingranaggi
Modello		AS1413E
Pressione di sistema (MPa)		21
Olio idraulico		25,5 L
Informazioni sulla capacità portante del terreno		
Carico massimo per ruota		1350Kg
Pressione di contatto dei pneumatici		1154,71 KPa
Pressione sul terreno		10,8Kpa

Tabella 30 – AS0607 Specifiche operative

Modello	AS0607
Elemento	Parametro
Numero massimo di operai	2

Altezza massima di lavoro (m)	7,8
Altezza massima della piattaforma (m)	5,8
Massima inclinazione di lavoro consentita (avanti)	3°
Massima inclinazione di lavoro consentita (indietro)	3°
Massima inclinazione di lavoro consentita (laterale)	1,5°
Spazio di frenata	500±100
Massima velocità del vento consentita (m/s)	0
Lunghezza prolunga piattaforma (m)	0,9
Velocità di traslazione della macchina (modalità di discesa) (km/h)	3,2
Velocità di traslazione della macchina (modalità di salita) (km/h)	0,8
Velocità di salita / discesa (S)	16/28
Raggio di sterzata minimo (m)	1,65
Pendenza superabile stimata	25%
Lunghezza complessiva (m) (con scala / senza scala)	1,83/1,65
Larghezza complessiva (m)	0,76
Dimensioni dei pneumatici (diametro x larghezza)	305x114
Dimensioni della piattaforma di lavoro (lunghezza x larghezza) (m)	1,63x0,74
Battistrada (mm)	646
Interasse (anteriore / posteriore) (mm)	1320
Altezza da terra (modalità ripiegata / elevata) (mm)	60/20
Altezza complessiva (m) (ripiegata senza ringhiera / ripiegata)	2,12/1,82
Peso complessivo (Kg)	1580

Motore di sollevamento	Potenza nominale (kW)	3,3
Batteria	Tensione di uscita (V)	6
	Capacità (AH)	25A/445;75A/115
Caricabatterie	Tensione nominale AC di ingresso (V)	100-240VAC
	Massima corrente DC di uscita (A)	30
	Tensione nominale DC di uscita (V)	24
Impatto acustico a terra		< 70dBA
Impatto acustico in piattaforma		< 70dBA
Tipo		Sistema di tipo aperto
Pompa principale		Pompa ad ingranaggi
Pressione di sistema (MPa)		24
Olio idraulico		9,5 L
Informazioni sulla capacità portante del terreno		
Carico massimo per ruota		600Kg
Pressione di contatto dei pneumatici		981Kpa
Pressione sul terreno		14,30Kpa

Tabella 31 – AS0607W Specifiche operative

Modello	AS0607W
Elemento	Parametro
Numero massimo di operai	2
Altezza massima di lavoro (m)	7,8
Altezza massima della piattaforma (m)	5,8
Lunghezza prolunga piattaforma (m)	0,9
Massima inclinazione di lavoro consentita (avanti)	3°
Massima inclinazione di lavoro consentita (indietro)	3°
Massima inclinazione di lavoro consentita (laterale)	1,5°
Spazio di frenata	500±100
Massima velocità del vento consentita (m/s)	12,5
Velocità di traslazione della macchina (modalità di discesa) (km/h)	3,2
Velocità di traslazione della macchina (modalità di salita) (km/h)	0,8
Velocità di salita / discesa (S)	16/28
Raggio di sterzata minimo (m)	1,7
Pendenza superabile stimata	25%
Lunghezza complessiva (m) (con scala / senza scala)	1,83/1,65
Larghezza complessiva (m)	0,81
Dimensioni dei pneumatici (diametro x larghezza)	305x114
Dimensioni della piattaforma di lavoro (lunghezza x larghezza) (m)	1,63x0,74
Battistrada (mm)	696
Interasse (anteriore / posteriore) (mm)	1320
Altezza da terra (modalità	60/20

ripiegata / elevata) (mm)		
Altezza complessiva (m) (ripiegata senza ringhiera / ripiegata)		2,12/1,82
Peso complessivo (Kg)		1600
Motore di sollevamento	Potenza nominale (kW)	3,3
	Tensione di uscita (V)	6
Batteria	Capacità (AH)	25A/445;75A/115
	Tensione nominale AC di ingresso (V)	100-240VAC
Caricabatterie	Massima corrente DC di uscita (A)	30
	Tensione nominale DC di uscita (V)	24
Impatto acustico a terra		< 70dBA
Impatto acustico in piattaforma		< 70dBA
Tipo		Sistema di tipo aperto
Pompa principale		Pompa ad ingranaggi
Pressione di sistema (MPa)		24
Olio idraulico		9,5 L
Informazioni sulla capacità portante del terreno		
Carico massimo per ruota		600Kg
Pressione di contatto dei pneumatici		981Kpa
Pressione sul terreno		13,49Kpa

Tabella 32 – AS0608 Specifiche operative

Modello	AS0608
Elemento	Parametro
Numero massimo di operai	2
Altezza massima di lavoro (m)	7,9
Altezza massima della piattaforma (m)	5,9
Lunghezza prolunga piattaforma (m)	0,9

Massima inclinazione di lavoro consentita (avanti)	3°	
Massima inclinazione di lavoro consentita (indietro)	3°	
Massima inclinazione di lavoro consentita (laterale)	1,5°	
Spazio di frenata	500±100	
Massima velocità del vento consentita (m/s)	12,5	
Velocità di traslazione della macchina (modalità di discesa) (km/h)	3	
Velocità di traslazione della macchina (modalità di salita) (km/h)	0,8	
Velocità di salita / discesa (S)	30/34	
Raggio di sterzata minimo (m)	2,15	
Pendenza superabile stimata	25%	
Lunghezza complessiva (m) (con scala / senza scala)	2,40/2,25	
Larghezza complessiva (m)	0,83	
Dimensioni dei pneumatici (diametro x larghezza)	380x130	
Dimensioni della piattaforma di lavoro (lunghezza x larghezza) (m)	2,26x0,81	
Battistrada (mm)	700	
Interasse (anteriore / posteriore) (mm)	1850	
Altezza da terra (modalità ripiegata / elevata) (mm)	100/25	
Altezza complessiva (m) (ripiegata senza ringhiera / ripiegata)	2,19/1,83	
Peso complessivo (Kg)	2000	
Motore di sollevamento	Potenza nominale (kW)	3,3
Batteria	Tensione di uscita	6

	(V)	
	Capacità (AH)	25A/447;75A/115
Caricabatterie	Tensione nominale AC di ingresso (V)	100-240VAC
	Massima corrente DC di uscita (A)	30
	Tensione nominale DC di uscita (V)	24
Impatto acustico a terra		< 70dBA
Impatto acustico in piattaforma		< 70dBA
Tipo		Sistema di tipo aperto
Pompa principale		Pompa ad ingranaggi
Pressione di sistema (MPa)		24
Olio idraulico		13 L
Informazioni sulla capacità portante del terreno		
Carico massimo per ruota		770Kg
Pressione di contatto dei pneumatici		931,87Kpa
Pressione sul terreno		11,71Kpa

Tabella 33 – AS0808 Specifiche operative

Modello	AS0808
Elemento	Parametro
Numero massimo di operai	2
Altezza massima di lavoro (m)	10
Altezza massima della piattaforma (m)	8
Lunghezza prolunga piattaforma (m)	0,9
Massima inclinazione di lavoro consentita (avanti)	3°
Massima inclinazione di lavoro consentita (indietro)	3°
Massima inclinazione di lavoro consentita (laterale)	1,5°
Spazio di frenata	500±100
Massima velocità del vento	0

consentita (m/s)		
Velocità di traslazione della macchina (modalità di discesa) (km/h)		3
Velocità di traslazione della macchina (modalità di salita) (km/h)		0,8
Velocità di salita / discesa (S)		31/40
Raggio di sterzata minimo (m)		2,15
Pendenza superabile stimata		25%
Lunghezza complessiva (m) (con scala / senza scala)		2,40/2,25
Larghezza complessiva (m)		0,83
Dimensioni dei pneumatici (diametro x larghezza)		380x130
Dimensioni della piattaforma di lavoro (lunghezza x larghezza) (m)		2,26x0,81
Battistrada (mm)		700
Interasse (anteriore / posteriore) (mm)		1850
Altezza da terra (modalità ripiegata / elevata) (mm)		100/25
Altezza complessiva (m) (ripiegata senza ringhiera / ripiegata)		2,32/1,95
Peso complessivo (Kg)		2140
Motore di sollevamento	Potenza nominale (kW)	3,3
Batteria	Tensione di uscita (V)	6
	Capacità (AH)	25A/447;75A/115
Caricabatterie	Tensione nominale AC di ingresso (V)	100-240VAC
	Massima corrente DC di uscita (A)	30
	Tensione nominale DC di uscita (V)	24
Impatto acustico a terra		< 70dBA

Impatto acustico in piattaforma	< 70dBA
Tipo	Sistema di tipo aperto
Pompa principale	Pompa ad ingranaggi
Pressione di sistema (MPa)	24
Olio idraulico	13 L
Informazioni sulla capacità portante del terreno	
Carico massimo per ruota	830Kg
Pressione di contatto dei pneumatici	840,71Kpa
Pressione sul terreno	12,45Kpa

Tabella 34 – AS0612 Specifiche operative

Modello	AS0612
Elemento	Parametro
Numero massimo di operai	4
Altezza massima di lavoro (m)	8,2
Altezza massima della piattaforma (m)	6,2
Lunghezza prolunga piattaforma (m)	0,9
Massima inclinazione di lavoro consentita (avanti)	3°
Massima inclinazione di lavoro consentita (indietro)	3°
Massima inclinazione di lavoro consentita (laterale)	1,5°
Spazio di frenata	500±100
Massima velocità del vento consentita (m/s)	12,5
Velocità di traslazione della macchina (modalità di discesa) (km/h)	3
Velocità di traslazione della macchina (modalità di salita) (km/h)	0,8
Velocità di salita / discesa (S)	30/38
Raggio di sterzata minimo (m)	2,3

Pendenza superabile stimata	25%
Lunghezza complessiva (m) (con scala / senza scala)	2,42/2,25
Larghezza complessiva (m)	1,18
Dimensioni dei pneumatici (diametro x larghezza)	380x130
Dimensioni della piattaforma di lavoro (lunghezza x larghezza) (m)	2,26x1,15
Battistrada (mm)	1040
Interasse (anteriore / posteriore) (mm)	1850
Altezza da terra (modalità ripiegata / elevata) (mm)	100/20
Altezza complessiva (m) (ripiegata senza ringhiera / ripiegata)	2,18/1,61
Peso complessivo (Kg)	2225
Motore di sollevamento	Potenza nominale (kW) 4,5
Batteria	Tensione di uscita (V) 6
	Capacità (AH) 25A/488;75A/132
Caricabatterie	Tensione nominale AC di ingresso (V) 100-240VAC
	Massima corrente DC di uscita (A) 30
	Tensione nominale DC di uscita (V) 24
Impatto acustico a terra	< 70dBA
Impatto acustico in piattaforma	< 70dBA
Tipo	Sistema di tipo aperto
Pompa principale	Pompa ad ingranaggi
Pressione di sistema (MPa)	25
Olio idraulico	16 L
Informazioni sulla capacità portante del terreno	
Carico massimo per ruota	1350Kg

Pressione di contatto dei pneumatici	1367,42 KPa
Pressione sul terreno	10,28Kpa

Tabella 35 – AS0812 Specifiche operative

Modello	AS0812
Elemento	Parametro
Numero massimo di operai	2
Altezza massima di lavoro (m)	10
Altezza massima della piattaforma (m)	8
Lunghezza prolunga piattaforma (m)	0,9
Massima inclinazione di lavoro consentita (avanti)	3°
Massima inclinazione di lavoro consentita (indietro)	3°
Massima inclinazione di lavoro consentita (laterale)	1,5°
Spazio di frenata	500±100
Massima velocità del vento consentita (m/s)	12,5
Velocità di traslazione della macchina (modalità di discesa) (km/h)	3
Velocità di traslazione della macchina (modalità di salita) (km/h)	0,8
Velocità di salita / discesa (S)	35/40
Raggio di sterzata minimo (m)	2,3
Pendenza superabile stimata	25%
Lunghezza complessiva (m) (con scala / senza scala)	2,42/2,25
Larghezza complessiva (m)	1,18
Dimensioni dei pneumatici (diametro x larghezza)	380x130
Dimensioni della piattaforma di lavoro (lunghezza x larghezza) (m)	2,26x1,15

Battistrada (mm)		1040
Interasse (anteriore / posteriore) (mm)		1850
Altezza da terra (modalità ripiegata / elevata) (mm)		100/20
Altezza complessiva (m) (ripiegata senza ringhiera / ripiegata)		2,30/1,73
Peso complessivo (Kg)		2360
Motore di sollevamento	Potenza nominale (kW)	4,5
Batteria	Tensione di uscita (V)	6
	Capacità (AH)	25A/488;75A/132
Caricabatterie	Tensione nominale AC di ingresso (V)	100-240VAC
	Massima corrente DC di uscita (A)	30
	Tensione nominale DC di uscita (V)	24
Impatto acustico a terra		< 70dBA
Impatto acustico in piattaforma		< 70dBA
Tipo		Sistema di tipo aperto
Pompa principale		Pompa ad ingranaggi
Pressione di sistema (MPa)		25
Olio idraulico		16 L
Informazioni sulla capacità portante del terreno		
Carico massimo per ruota		1136Kg
Pressione di contatto dei pneumatici		1114,42 KPa
Pressione sul terreno		11,63Kpa

Tabella 36 – AS1012 Specifiche operative

Modello	AS1012
Elemento	Parametro
Numero massimo di operai	2
Altezza massima di lavoro (m)	12

Altezza massima della piattaforma (m)		10
Lunghezza prolunga piattaforma (m)		0,9
Massima inclinazione di lavoro consentita (avanti)		3°
Massima inclinazione di lavoro consentita (indietro)		3°
Massima inclinazione di lavoro consentita (laterale)		1,5°
Spazio di frenata		500±100
Massima velocità del vento consentita (m/s)		12,5
Velocità di traslazione della macchina (modalità di discesa) (km/h)		3
Velocità di traslazione della macchina (modalità di salita) (km/h)		0,8
Velocità di salita / discesa (S)		58/48
Raggio di sterzata minimo (m)		2,3
Pendenza superabile stimata		25%
Lunghezza complessiva (m) (con scala / senza scala)		2,47/2,25
Larghezza complessiva (m)		1,18
Dimensioni dei pneumatici (diametro x larghezza)		380x130
Dimensioni della piattaforma di lavoro (lunghezza x larghezza) (m)		2,24x1,13
Battistrada (mm)		1040
Interasse (anteriore / posteriore) (mm)		1850
Altezza da terra (modalità ripiegata / elevata) (mm)		100/20
Altezza complessiva (m) (ripiegata senza ringhiera / ripiegata)		2,43/1,86
Peso complessivo (Kg)		3000
Motore di	Potenza nominale	4,5

sollevamento	(kW)	
Batteria	Tensione di uscita (V)	6
	Capacità (AH)	25A/488;75A/132
Caricabatterie	Tensione nominale AC di ingresso (V)	100-240VAC
	Massima corrente DC di uscita (A)	30
	Tensione nominale DC di uscita (V)	24
Impatto acustico a terra		< 70dBA
Impatto acustico in piattaforma		< 70dBA
Tipo		Sistema di tipo aperto
Pompa principale		Pompa ad ingranaggi
Pressione di sistema (MPa)		25
Olio idraulico		23 L
Informazioni sulla capacità portante del terreno		
Carico massimo per ruota		1190Kg
Pressione di contatto dei pneumatici		1238,78 KPa
Pressione sul terreno		11,48Kpa

Tabella 37 – AS1212 Specifiche operative

Modello	AS1212
Elemento	Parametro
Numero massimo di operai	2
Altezza massima di lavoro (m)	14
Altezza massima della piattaforma (m)	12
Lunghezza prolunga piattaforma (m)	0,9
Massima inclinazione di lavoro consentita (avanti)	3°
Massima inclinazione di lavoro consentita (indietro)	3°
Massima inclinazione di lavoro	1,5°

consentita (laterale)		
Spazio di frenata		500±100
Massima velocità del vento consentita (m/s)		0
Velocità di traslazione della macchina (modalità di discesa) (km/h)		3
Velocità di traslazione della macchina (modalità di salita) (km/h)		0,8
Velocità di salita / discesa (S)		65/60
Raggio di sterzata minimo (m)		2,3
Pendenza superabile stimata		25%
Lunghezza complessiva (m) (con scala / senza scala)		2,47/2,25
Larghezza complessiva (m)		1,18
Dimensioni dei pneumatici (diametro x larghezza)		380x130
Dimensioni della piattaforma di lavoro (lunghezza x larghezza) (m)		2,26x1,15
Battistrada (mm)		1040
Interasse (anteriore / posteriore) (mm)		1850
Altezza da terra (modalità ripiegata / elevata) (mm)		100/20
Altezza complessiva (m) (ripiegata senza ringhiera / ripiegata)		2,56/1,99
Peso complessivo (Kg)		3300
Motore di sollevamento	Potenza nominale (kW)	4,5
Batteria	Tensione di uscita (V)	12
	Capacità (AH)	25A/280;75A/70
Caricabatterie	Tensione nominale AC di ingresso (V)	100-240VAC
	Massima corrente DC di uscita (A)	30

Tensione nominale DC di uscita (V)	24
Impatto acustico a terra	< 70dBA
Impatto acustico in piattaforma	< 70dBA
Tipo	Sistema di tipo aperto
Pompa principale	Pompa ad ingranaggi
Pressione di sistema (MPa)	25
Olio idraulico	23 L
Informazioni sulla capacità portante del terreno	
Carico massimo per ruota	1280Kg
Pressione di contatto dei pneumatici	1316,78 KPa
Pressione sul terreno	13,41Kpa

Tabella 38 – AS1413 Specifiche operative

Modello	AS1413	
Elemento	Parametro	
Numero massimo di operai	2	
Altezza massima di lavoro (m)	Interno	15,8
	Esterno	10
Altezza massima della piattaforma (m)	Interno	13,8
	Esterno	8
Massima inclinazione di lavoro consentita (avanti)	3°	
Massima inclinazione di lavoro consentita (indietro)	3°	
Massima inclinazione di lavoro consentita (laterale)	1,5°	
Lunghezza prolunga piattaforma (m)	0,9	
Spazio di frenata	500±100	
Massima velocità del vento consentita (m/s)	0	
Velocità di traslazione della macchina (modalità di discesa) (km/h)	3	

Velocità di traslazione della macchina (modalità di salita) (km/h)	0,8	
Velocità di salita / discesa (S)	80/65	
Raggio di sterzata minimo (m)	2,85	
Pendenza superabile stimata	25%	
Lunghezza complessiva (m) (con scala / senza scala)	2,80/2,65	
Larghezza complessiva (m)	1,3	
Dimensioni dei pneumatici (diametro x larghezza)	380x130	
Dimensioni della piattaforma di lavoro (lunghezza x larghezza) (m)	2,64x1,15	
Battistrada (mm)	1175	
Interasse (anteriore / posteriore) (mm)	2220	
Altezza da terra (modalità ripiegata / elevata) (mm)	105/20	
Altezza complessiva (ripiegata / non ripiegata) (m)	1,94/2,74	
Peso complessivo (Kg)	3525	
Motore di sollevamento	Potenza nominale (kW)	4,5
Batteria	Tensione di uscita (V)	12
	Capacità (AH)	25A/280;75A/70
Caricabatterie	Tensione nominale AC di ingresso (V)	100-240V AC
	Massima corrente DC di uscita (A)	30
	Tensione nominale DC di uscita (V)	24
Impatto acustico a terra	< 70dBA	
Impatto acustico in piattaforma	< 70dBA	
Tipo	Sistema di tipo aperto	
Pompa principale	Pompa ad ingranaggi	

Pressione di sistema (MPa)	25
Olio idraulico	25,5 L
Informazioni sulla capacità portante del terreno	
Carico massimo per ruota	1350Kg
Pressione di contatto dei pneumatici	1154,71 KPa
Pressione sul terreno	10,8Kpa

10.1 Specifiche dell'olio idraulico



Quando si rabbocca il serbatoio dell'olio idraulico, è necessario utilizzare l'olio idraulico appropriato, a seconda dell'ambiente di lavoro, e della temperatura esterna, facendo riferimento a quanto segue:

- Olio idraulico antiusura L-HM 46:
temperatura esterna minima $> -9^{\circ}\text{C}$;
- Olio idraulico per basse temperature L-HV 46: $-33^{\circ}\text{C} < \text{temperatura esterna minima} \leq -9^{\circ}\text{C}$;
- Olio idraulico per temperature estremamente basse L-HS 46: $-39^{\circ}\text{C} < \text{temperatura esterna minima} \leq -33^{\circ}\text{C}$
- 10# olio idraulico per aviazione: temperatura esterna minima $\leq -39^{\circ}\text{C}$;
- Il livello dell'olio nel serbatoio dell'olio quando SS0407E/SS0507E/SS0607E è retratta, dopo che l'intera macchina è stata sollevata completamente, sterzata da un'estremità all'altra, e trasportata è 4 L.
- Il livello dell'olio nel serbatoio dell'olio quando AS0607/AS0607E/AS0607W/AS0607W

E è retratta, dopo che l'intera macchina è stata sollevata completamente, sterzata da un'estremità all'altra, e trasportata è 6 L.

- Il livello dell'olio nel serbatoio dell'olio quando AS0608
AS0608E/AS0808/AS0808E è retratta, dopo che l'intera macchina è stata sollevata completamente, sterzata da un'estremità all'altra, e trasportata è 9,5 L.
- Il livello dell'olio nel serbatoio dell'olio quando AS0612
AS0612E/AS0812/AS0812E è retratta, dopo che l'intera macchina è stata sollevata completamente, sterzata da un'estremità all'altra, e trasportata è 11.5 L.
- Il livello dell'olio nel serbatoio dell'olio quando AS1012
/AS1012E/AS1212/AS1212E è retratta, dopo che l'intera macchina è stata sollevata completamente, sterzata da un'estremità all'altra, e trasportata è 14 L.
- Livello dell'olio nel serbatoio dell'olio quando AS1413/AS1413E è ripiegata, dopo che l'intera macchina è stata sollevata, sterzata o in azionata: 22 L.

 ,! Nota:

Le informazioni sulla capacità portante del terreno sono informazioni approssimative, e non includono le diverse opzioni. Le informazioni possono essere utilizzate solo nei casi

in cui il fattore di sicurezza è sufficientemente alto.

- Il peso della macchina varia a seconda della configurazione della parte selezionata.

Capitolo 11 Programma di manutenzione

Tabella degli intervalli di ispezione e manutenzione ordinaria

Livello di manutenzione	Ispezione ordinaria	Livello I	Livello II	Livello III	Livello IV	Livello V
Intervallo di manutenzione	Ogni giorno	25h/1m	50h/3m	100h/6m	200h/12m	400h/24m



! Nota: Le ore operative sono quelle mostrate sul contaore.

Nelle tabelle seguenti vengono riportati gli interventi di manutenzione dei componenti per ogni livello

Elemento	Descrizione	Livello di manutenzione					
		Ispezione ordinaria	I	II	III	IV	V
Sistema elettrico	Controllare la capacità della batteria	•	•	•	•	•	•
	Controllare che tutti i pulsanti / interruttori sul pannello della PCU funzionino regolarmente	•	•	•	•	•	•
	Assicurarsi che l'interruttore di arresto di emergenza della PCU sia sicuro	•	•	•	•	•	•
	Controllare che tutti gli interruttori funzionino correttamente	•	•	•	•	•	•
	Verificare che i cablaggi non siano danneggiati	•	•	•	•	•	•
	Controllare che il connettore del cablaggio della PCU sia ben saldo	•	•	•	•	•	•
	Controllare che il connettore del cablaggio della PCU non sia danneggiato	•	•	•	•	•	•
	Controllare che il cablaggio della PCU non sia piegato o danneggiato	•	•	•	•	•	•
	Controllare che il cablaggio del pressostato sia sicuro e che non sia danneggiato	•	•	•	•	•	•
	Controllare che l'elettrovalvola di abbassamento sia sicura e che non sia	•	•	•	•	•	•

Elemento	Descrizione	Livello di manutenzione					
		Ispezione ordinaria	I	II	III	IV	V
	danneggiata						
	Verificare che i cablaggi del sensore di assetto e del sensore di inclinazione siano collegati, e che non siano danneggiati	•	•	•	•	•	•
	Controllare la posizione e il cablaggio di ogni interruttore di finecorsa	•	•	•	•	•	•
	Verificare che il cablaggio e il connettore del trasduttore angolare siano collegati, e non danneggiati	•	•	•	•	•	•
	Assicurarsi che l'interruttore di arresto di emergenza, il selettore, e l'interruttore di alimentazione sul pannello di controllo di discesa, e il loro cablaggio siano sicuri, e non danneggiati	•	•	•	•	•	•
	Assicurarsi che la spia, e il segnalatore acustico funzionino regolarmente	•	•	•	•	•	•
	Assicurarsi che il motore, il controller del motore, il relè, e i cablaggi della ECU siano sicuri e non danneggiati	•	•	•	•	•	•
	Assicurarsi che il cablaggio di ogni elettrovalvola sul blocco della valvola principale, sia sicuro e non danneggiato	•	•	•	•	•	•
	Verificare che il cablaggio del caricabatterie sia sicuro e non corrosivo	•	•	•	•	•	•
	Controllare che i poli della batteria siano sicuri e non corrosivi	•	•	•	•	•	•
	Controllare la batteria sia sicura e che non sia danneggiata	•					
	Controllare le prestazioni della macchina e dei vari interruttori di fine corsa	•					
	Controllare che non vi sia alcun connettore allentato, danneggiato o corrosivo	•	•	•	•	•	•
Sistema idraulico	Controllare se la pressione del sistema idraulico è regolare	•	•	•	•	•	•
	Controllare se la pressione idraulica del sistema di sollevamento è regolare	•	•	•	•	•	•
	Controllare se la pressione idraulica del sistema di sterzo è regolare	•	•	•	•	•	•
	Controllare se la pressione idraulica del sistema di traslazione è regolare	•	•	•	•	•	•
	Controllare che non vi sia alcuna linea, o connettore dell'olio allentati o	•	•	•	•	•	•

Elemento	Descrizione	Livello di manutenzione					
		Ispezione ordinaria	I	II	III	IV	V
	danneggiati						
	Controllare eventuali danni o perdite su tutti i cilindri idraulici	•	•	•	•	•	•
	Controllare eventuali danni o perdite su tutte le valvole idrauliche	•	•	•	•	•	•
	Controllare che la linea dell'olio del braccio a forbice sia fissata saldamente, e che non sia danneggiata	•	•	•	•	•	•
	Controllare che la fascetta stringitubo dell'olio di traslazione non sia allentata	•	•	•	•	•	•
	Controllare il livello dell'olio nel serbatoio idraulico	•	•	•	•	•	•
	Sostituire l'olio idraulico	Annualmente					
	Filtro di ritorno dell'olio idraulico	Ogni 6 mesi					
	Controllare che il tappo di sfiato del serbatoio dell'olio idraulico non presenti perdite	•	•	•	•	•	•
	Sostituire il tappo di sfiato del serbatoio dell'olio idraulico			•	•	•	
Tutta la macchina	Controllare eventuali rumori anomali del blocco scorrevole della forca					•	•
	Controllare e sostituire il blocco scorrevole					•	•
	Controllare la presenza di eventuali bulloni allentati o danneggiati, o rumori anomali	•					
	Controllare la presenza di eventuali anelli di arresto, o guarnizioni sui bracci della forca, danneggiati, usurati o mancanti	•					
	Controllare che il sistema di discesa di emergenza funzioni correttamente	•					
	Controllare che la piattaforma, il braccio a forbice, e il telaio non siano deformati, e che non vi siano saldature danneggiate	•					
	Controllare che la vernice non sia eccessivamente scheggiata, o staccata	•					
	Controllare che le etichette adesive, e la segnaletica di sicurezza siano corrette e leggibili	•					
	Controllare che sulla macchina siano presenti i manuali	•					

Elemento	Descrizione	Livello di manutenzione					
		Ispezione ordinaria	I	II	III	IV	V
	Le prestazioni della macchina, e gli interruttori di fine corsa funzionano correttamente	•					
Lubrificazione	Lubrificare il fuso a snodo	Una volta al mese					

Specifiche dell'olio idraulico

Temperatura di utilizzo	Tipo di olio
Temperatura esterna minima $> -9^{\circ}\text{C}$	Olio idraulico antiusura L-HM 46
$-33^{\circ}\text{C} < \text{temperatura esterna minima} \leq -9^{\circ}\text{C}$	Olio idraulico per basse temperature L-HV 46
$-39^{\circ}\text{C} < \text{temperatura esterna minima} \leq -33^{\circ}\text{C}$	Olio idraulico per temperature estremamente basse L-HS 46
Temperatura esterna minima $\leq -39^{\circ}\text{C}$	10# olio idraulico per aviazione

Registro delle ispezioni annuali

Descrizione della legenda			
Y = Sì, completato			
N = No, non completato			
R = riparato			
Giudizio			
Ispezione annuale	Y	N	R
Ispezione operativa completata			
Elemento di manutenzione completato			
Test funzionale completato			
Modello			
Numero di serie			
Data di produzione			
Proprietario			
Addetto all'ispezione			
Titolo dell'addetto all'ispezione			
Società di ispezione			
Data dell'ispezione			
Data dell'ultima ispezione annuale			